

重大事故防範呼籲

溫水洗淨便座乃是電氣產品。

產品故障未經修理卻繼續使用，或是長年使用產品，恐將導致電子、電氣零件劣化，引發煙霧、火災。

溫水洗淨便座安全使用須知

建議定期進行檢查。

- 若目前產品已使用很長的一段期間，建議考慮更換新品。



如果發現產品異狀，請應立即停止使用並洽詢原購買的安裝公司或販售店。

(本產品故障可能引起火災、觸電、室內進水。)

- 請立即切斷電源並關閉止水栓。

TOTO

WASHLET C2

washlet

TCF23460***
TCF23410***

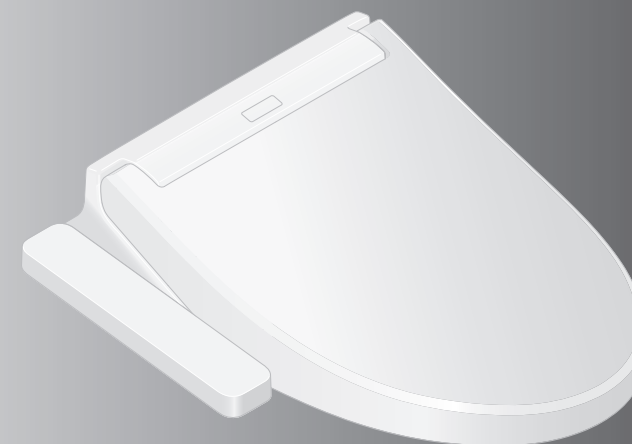

- 感謝您選購本產品。
請詳細閱讀本使用說明書後，正確地使用。
- 本使用說明書，請務必妥善保存。並於使用前詳細閱讀全文。

您的產品可使用的功能為？



功能		型號	TCF23460*** TCF23410***	參照頁數
基本功能	洗淨功能	臀部洗淨	●	15
		臀部柔和洗淨		
		下身洗淨		
	變更洗淨方法	洗淨位置調整	●	
		水勢調整		
		震動洗淨		
烘乾	暖風烘乾	●	16、17	
變更溫度	溫度調整	●		
潔淨功能	去除異味	除臭	●	14
	利用電解除菌水保持清潔	潔淨噴嘴	●	
	使髒汙難以附著	前噴霧	●	
便利功能	溫熱便座	溫熱便座	●	—
	省電功能	智慧省電	●	18、19
		定時省電	●	
清潔保養	本體單鍵裝卸		●	28、29
	便蓋裝卸		●	27
	噴嘴清潔		●	30

保持清潔 潔淨廁所



自動啟動潔淨功能 (詳細內容請翻閱 P.14)

	就座	起身
去除馬桶內的異味	除臭	自動強力除臭
向馬桶內噴灑噴霧，使汙垢不易附著	前噴霧	
使用電解除菌水洗淨噴嘴		潔淨噴嘴

目次

安全注意事項	4	前言
使用注意事項	9	
各部位名稱	10	
準備	12	

基本使用方法	14	使用方法
●自動功能的作用 除臭、潔淨噴嘴、前噴霧	14	
●使用本體操作部	15	
溫度調整(便座、溫水、烘乾)	16	
省電功能	18	
各種使用方法	22	
●設定一覽表 ●自動功能	22、24	



清潔保養	26	清潔保養
●本體	26	
●本體與便蓋的縫隙	27	
●本體與馬桶的縫隙	28	
●除臭濾網	30	
●噴嘴 噴嘴清潔	30	
●附給水濾網排水栓	31	

疑難排解	32	必要時
●因停水而無法進行馬桶洗淨時	32	
●預防凍結措施	33	
●長時間不使用時	34	
疑似故障時	35	
產品規格	39	
保證書	43	
重大事故防範呼籲	封底	



安全注意事項

以下各注意事項是有關安全重要內容，請務必遵守，並正確地使用。



標示與意義

 警告	可能導致人員死亡或重傷。
 注意	可能導致人員受傷或財物損失。

以下列圖示表示產品使用時應遵守的重要注意事項。

圖示	意義
	絕對「禁止」的行為。
	務必執行的「強制」內容。

- 由於此機器屬於等級 I，故需要進行接地作業。
- 輸出插頭請放置於易於拿取的場所。
- 此商品並非給身體、感官或精神能力不足(包含幼童) 或缺乏經驗與知識的人所使用，但若有對安全負責的人對上述使用者進行監督，並給予指示時除外。必須監督孩童避免玩耍機器。
- 請使用附屬於此商品的新軟管，舊軟管請勿再次重複使用。

 警告							
	<p>請勿以濕手插拔電源插頭</p> <ul style="list-style-type: none">•可能導致觸電。 <p>本體和電源插頭不可沾到水或熱水、清潔劑</p> <ul style="list-style-type: none">•可能導致火災、觸電、發熱、短路。•可能因產品破裂，導致受傷或室內浸水。 <p>絕對禁止自行分解、修理、改造</p> <ul style="list-style-type: none">•可能導致火災、觸電、發熱、短路等故障。 <p>請勿安裝在車輛、船舶等移動體上</p> <ul style="list-style-type: none">•可能導致火災、觸電、短路、故障等。•可能導致便座、便蓋、本體等鬆脫掉落造成受傷。 <p>請勿於故障狀態下繼續使用產品</p> <ul style="list-style-type: none">•出現故障等異常時，請務必關閉電源，將電源插頭由插座上取下，或關閉配電盤的斷路器等。請關閉止水栓停止出水。 <p>何謂故障...</p> <table border="0"><tr><td>- 配管或本體漏水</td><td>- 產品開始冒煙</td></tr><tr><td>- 產品龜裂或破損</td><td>- 產品異常發熱</td></tr><tr><td>- 發出異音或異味</td><td>- 便座緩衝墊脫落</td></tr></table> <ul style="list-style-type: none">•故障狀態下仍然繼續使用時，可能導致火災、觸電、發熱、短路、受傷或室內浸水。	- 配管或本體漏水	- 產品開始冒煙	- 產品龜裂或破損	- 產品異常發熱	- 發出異音或異味	- 便座緩衝墊脫落
- 配管或本體漏水	- 產品開始冒煙						
- 產品龜裂或破損	- 產品異常發熱						
- 發出異音或異味	- 便座緩衝墊脫落						

警告

除符合使用地區法規的飲用水外，其餘請勿使用。
也不可使用海水及再生水。

- 可能導致皮膚發炎等症狀，或造成故障。

打雷時，不可觸碰電源插頭

- 可能導致觸電。

請勿讓給水軟管碰觸到電源插頭・插座

- 可能因結露水等，導致火災、觸電、發熱、短路。

請勿損壞電源線・電源插頭

請勿摔打、拉扯、扭轉、強行彎曲、損傷、加工、加熱、上置重物、捆紮、夾入電源線

- 破損狀態下若繼續使用，可能導致火災、觸電、發熱、短路。

禁止使用鬆動、故障的插座

- 可能導致火災或短路。

禁止使用超出插座、配線器具額定電流的使用方法

- 使用分源插座等使額定電流超出負荷時，可能因發熱導致火災。

禁止使用指定以外的電源

交流220-240 V, 50Hz / 60Hz

- 可能導致火災或發熱。



請勿將手指或物品放入暖風出風口

請勿將物品置於出風口、或使用衣服覆蓋住

- 可能導致燙傷、觸電、故障。

禁止香菸等火源靠近

- 可能導致火災。

請勿長時間坐於便座上

- 可能導致低溫燙傷。

為防止低溫燙傷，下述使用者使用時，請周圍的人幫忙將便座的溫度調整至「關」，烘乾的溫度調整為「低」。

- 兒童、老人等，無法自行調整至適溫者
- 病患、行動不便等，無法自行控制者
- 服用助眠藥物者(如安眠藥、感冒藥)、酒醉、重度疲勞等，容易入睡者

安全注意事項 (續)

警告

由於本產品為電器產品，請勿設置於容易潑到水，或易使產品表面產生水滴等濕氣較重的場所。若使用於浴室內，請設置通風扇或通風口，讓浴室內保持空氣流通的狀態

- 可能導致火災或觸電。

產品請務必連接冷水進水部

- 可能導致燙傷或機器故障。

請確認是否適當的安裝接地線

- 若未進行接地作業，發生故障或漏電時，可能導致觸電。
接地作業，請使用100 Ω以下，直徑1.6 mm以上的銅線。
- 若未進行接地作業，請委託施工業者進行。

請確認是否正確安裝有接地線的插座(3P用)

- 若使用未進行接地作業的插座，發生故障或短路時，有可能導致觸電。

電源插頭請務必確實插入插座

- 可能導致火災、發熱、短路。

請確認電源插頭是否以矽利康進行防水作業

- 若未進行防水作業可能導致火災或觸電。
※若未進行防水作業，請委託施工業者進行。

取下電源插頭時，務必握著插頭本體拔除

請勿拉拔電線取下插頭

- 拉扯電線，可能造成損傷，導致火災或發熱。

萬一，電源線破損時，為避免危險，請務必聯絡購買的安裝公司或販售店進行更換

清潔保養或檢查時，請務必關閉配電盤的斷路器

- 可能導致觸電或故障。

拆下本體時，請務必關閉配電盤的斷路器

- 可能導致火災或觸電。

依據關於女性的初探性研究，過度使用連續噴霧可能造成女性的私處黏膜乾燥、良性微生物減少。此項研究雖然尚未被證實，但出現上述狀況時，請向醫療機關諮詢。

特別是，因生病或接受化學醫療，或其他醫學狀態下導致免疫缺乏疾病的病患，在使用本商品前，請向醫療機構諮詢。

注意

本體鬆動的狀態下請勿使用

- 可能因本體鬆脫掉落，導致受傷。

請勿觸摸破損部位

- 可能導致觸電或受傷。請盡早更換。

禁止施加重力或撞擊產品，禁止踏、站於便座、便蓋或本體上，或上置重物

- 可能因破裂、本體鬆脫，導致掉落或受傷。
- 可能因產品破損，導致受傷或室內浸水。

請勿僅握拿便座·便蓋，將產品拿起

上置物品的狀態下，請勿打開便座或便蓋

- 可能因本體鬆脫掉落，導致受傷。

塑膠部分(本體等)·給水軟管進行清潔保養時，請使用稀釋過的廚房用中性清潔劑，請勿使用下列清潔用品

廁所用清潔劑、家用清潔劑、揮發油、稀釋劑、去汙粉及尼龍刷等

- 可能導致塑膠磨損、破損，造成受傷或故障。
- 可能損壞給水軟管，造成漏水。

為了預防突然漏水，止水栓打開狀態下，請勿拆卸附給水濾網排水栓

- 水會噴出。(請參照P.31附給水濾網排水栓的清潔內容)

禁止折彎、擠壓，或使用小刀等損傷給水軟管

- 可能導致漏水。

請勿將非本產品附屬的固定板安裝到本體

- 可能導致損傷。

機體不可使用膠黏劑為固定方式，因膠黏劑不視為可靠的固定方式



安全注意事項 (續)

⚠ 注意

發生漏水情形時，請關閉止水栓停止給水

室外溫度若降至0℃以下時，請進行因凍結造成配管或軟管破損的預防作業

- 給水配管如果凍結可能導致本體或配管損壞，造成漏水。
- 寒冷時期產生凍結情形，為保護配管及軟管，請調整室內溫度。
- 請進行排水作業。

長時間不使用產品時，請關閉止水栓，排空本體，給水軟管內的水後，關閉配電盤的斷路器

- 再次使用時，請重新通水後再使用。
變質的殘餘剩水可能會導致皮膚發炎等症狀。(請參照P.34再次通水方法的內容)
- 插著電源的狀態下長久放置，可能導致火災或發熱。

安裝附給水濾網排水栓時，請確認是否確實鎖緊在正確位置

- 未確實鎖緊時，可能導致漏水。

將本體確實地卡入固定板上

- 直到聽到「喀擦」聲為止，然後稍向前方拉一下，確認產品不會脫離。
- 可能因本體鬆脫掉落，導致受傷。

使用注意事項

■ 為了防範錯誤啟動

< 關於就座開關 >

- 就座後，啟動就座開關，即可使用各種功能。
(就座開關啟動時，會發出「喀噠」的聲音。)

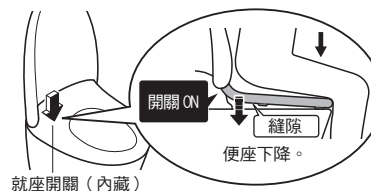

- 請儘量靠後方坐上便座。
 - 就座時，坐於便座太前端，可能導致無法啟動就座開關。



告知

- 體重太輕的兒童使用時，可能發生就座開關難以啟動的情況。
- 便座為上下動作的構造，便座緩衝墊與馬桶之間設置縫隙。

■ 為防範損傷或破損

- 本體等塑膠部位，請以沾濕軟布，確實擰乾後，進行擦拭。

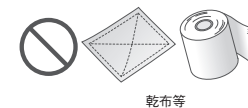

- 請勿靠於便蓋上



■ 為防範錯誤啟動及故障



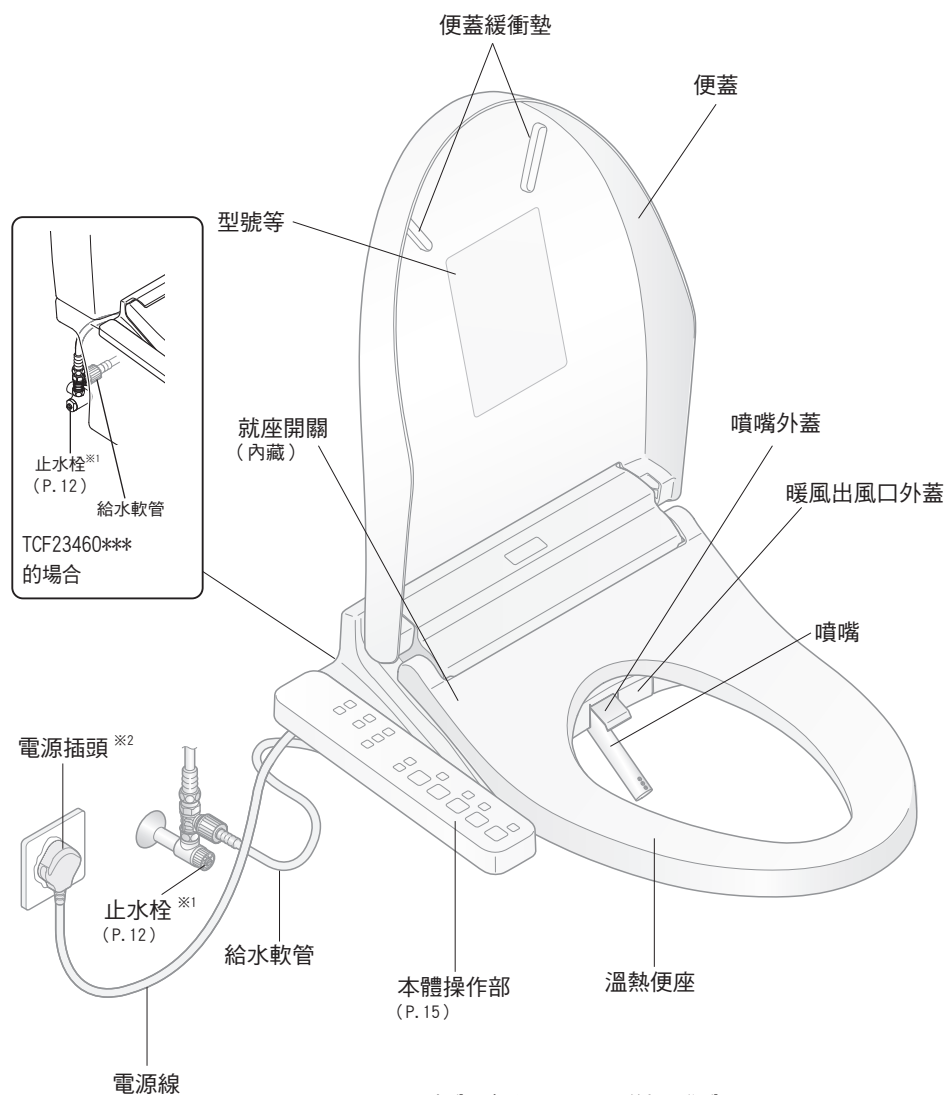

- 遇到可能打雷的情況時，請事先關閉配電盤的斷路器
- 請勿使用便座，便蓋保護套
(可能導致就座開關無法正常感應及便座、便蓋無法正常開關)
- 請勿讓尿液滴到本體或便座、噴嘴
(可能造成故障或變色)
- 請勿過度施力於主體操作部的操作面
- 使用廁所用清潔劑清潔馬桶時，請於3分鐘內清潔乾淨後，將便座、便蓋在掀開狀態下放置
(清潔劑的蒸發氣體進入本體內，可能導致故障)
 - 請將殘留在馬桶上的清潔劑確實擦拭乾淨
- 便蓋拆下的狀態下，請勿使用
- 請勿直接曝曬在陽光下
(可能導致變色和溫熱便座的溫度不均，造成主體操作部動作不良，或因為溫度變化而使 WASHLET 做出錯誤動作)
- 使用收音機等器材時，請勿靠近本體
(可能導致收音機出現雜音)
- 若使用幼兒用輔助便座、柔軟的增高便座等物時，使用後請取下
(安裝的狀態下繼續使用，可能導致部份功能無法使用)
- 請勿將物品放置於便座、便蓋上方，或以手按下
(若啟動就座開關，或觸碰到本體操作部的按鈕，會由噴嘴出水，導致地面濕)

各部位名稱



本說明書以TCF23410***的插圖作說明。
實物與插圖可能會有所差異，以實物為準。
※1 依據馬桶或水箱種類不同，形狀、位置也略有差異。
※2 形狀可能有差異。

本體顯示部

- 運轉指示燈 ———— ■ 
- 便座指示燈 ———— ■ 
- 省電指示燈 ———— ■ 
- 溫水指示燈 ———— ■ 
- 潔淨噴嘴指示燈 ———— ■ 

<圖示為所有指示燈亮燈時>

本體右側面

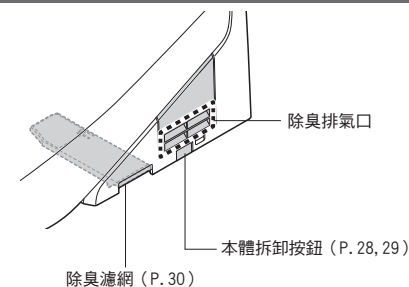

便座緩衝墊

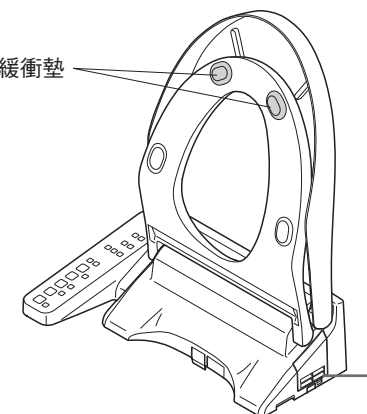

本體左側面

附給水濾網排水栓 (P. 31)

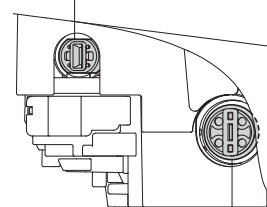

排水栓 (P. 34)

1. 開啟電源

1 開啟配電盤的斷路器
• 噴嘴伸出後收回

2 確認「運轉」指示燈亮燈
• 若未亮燈，請按下

 運轉 約 3 秒以上

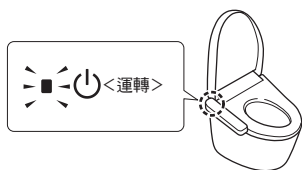

2. 打開止水栓

1 全開止水栓

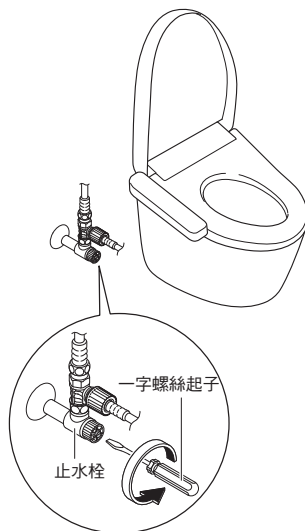

基本使用方法

自動功能的作用

日常中，自動使用電解除菌水使噴嘴和馬桶更加乾淨。

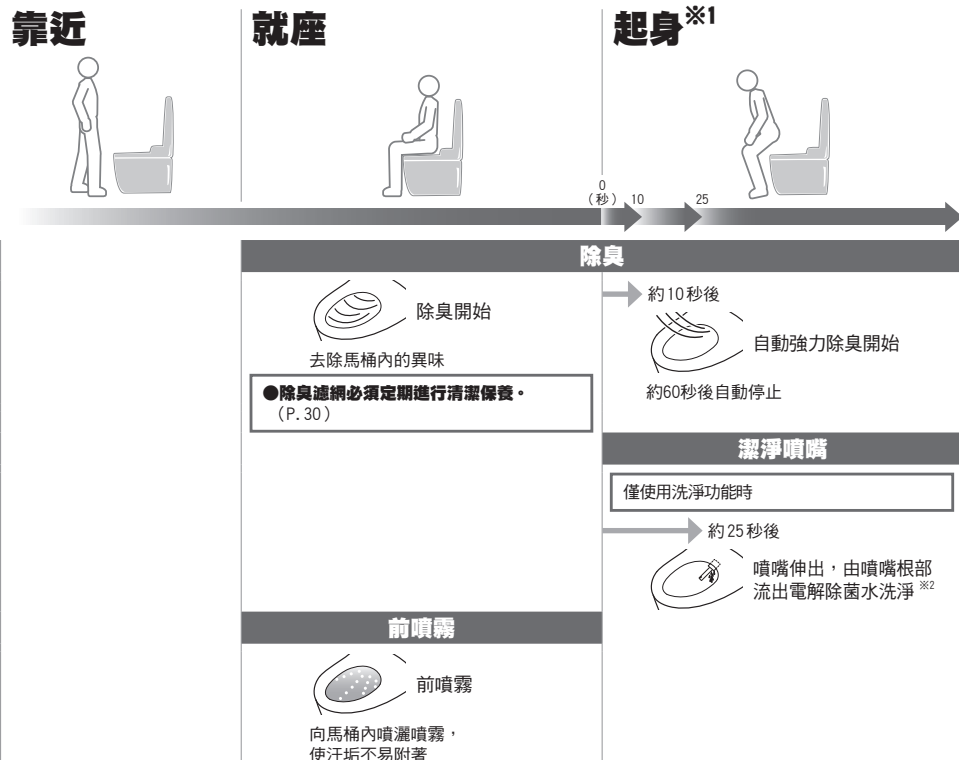

上述為初期設定動作。
●亦可變更設定使用。
→「各種使用方法」
(P. 22 - P. 25)

何謂電解除菌水

使用由自來水所含有的氯化物離子轉化成次氯酸的水，廣泛地運用在食材和餐具、奶瓶等的沖洗、消毒等。

- 若使用井水可能無法獲得充分除菌效果。(氯化物離子較少)
- 「電解除菌水」雖具抑制污垢的效果，但並非不需進行清潔打掃。
- 會依使用環境或條件，效果和持續時間可能有所差異。

也可按下本體操作部的按鍵，使用電解除菌水。

■噴嘴

按下 WAND CLEAN

(噴嘴洗淨後，由噴嘴附近出水。)

●噴嘴伸出，進行清潔保養時 → 「噴嘴清潔」(P. 30)

潔淨噴嘴

潔淨噴嘴中



閃爍



使用本體操作部

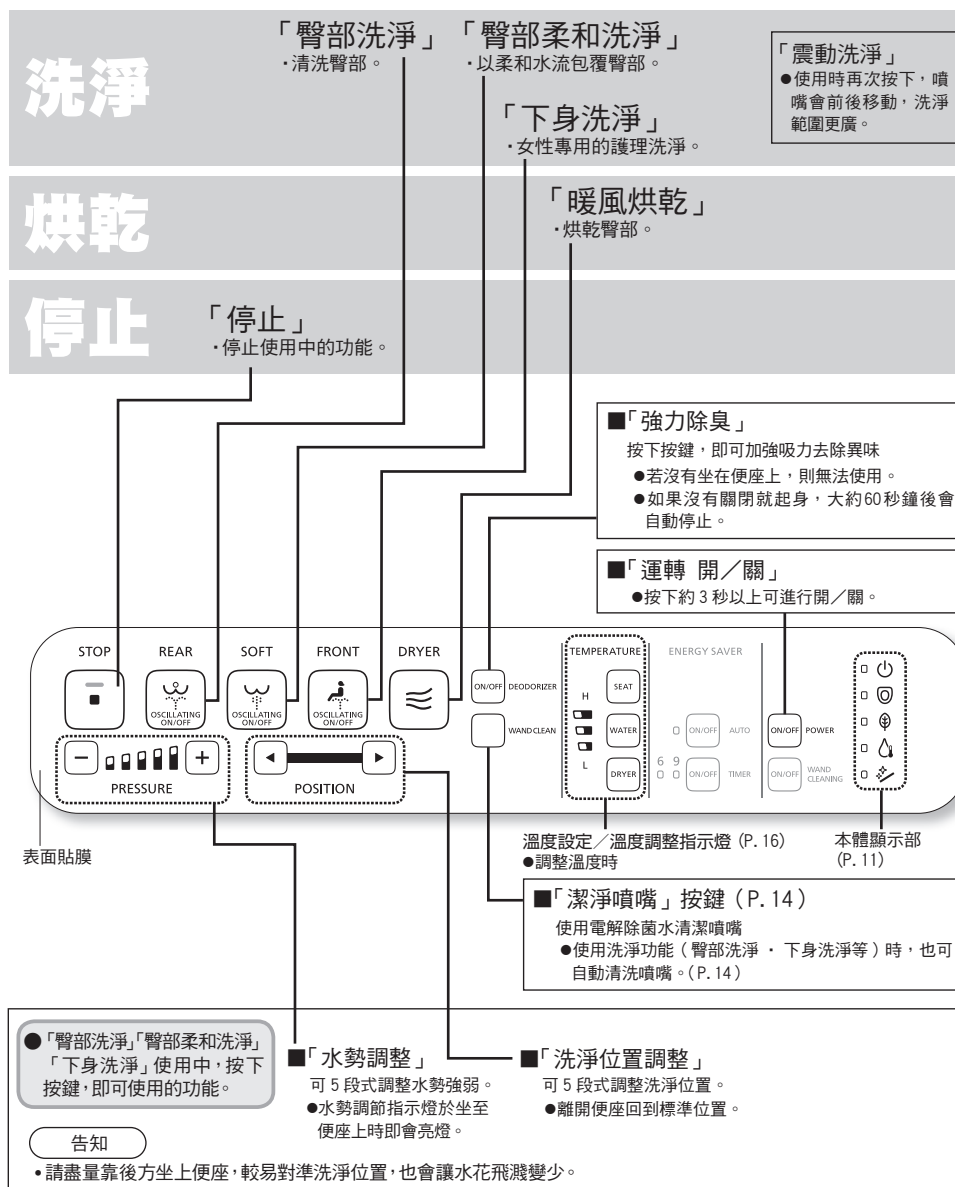

事先告知

- 有時噴嘴附近會流出水來，但這是由於溫水水箱內的水膨脹所造成，並非異常。
- 溫水水箱為儲溫水式，所以若連續使用，水溫可能降低。

溫度調整

便座，溫水，烘乾

由高溫至低溫可 3 段式調整，並可設定為「關」。

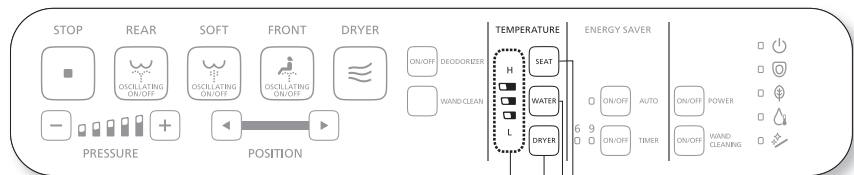

顯示按下按鍵的溫度等級

便座溫度按鍵 (欲調整便座溫度時)

溫水溫度按鍵 (欲調整溫水溫度時)

烘乾溫度按鍵 (欲調整烘乾溫度時)

設定便座溫度、溫水溫度時

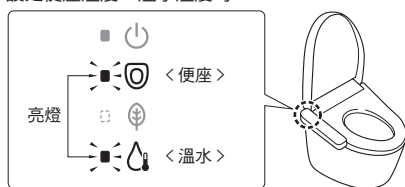

便座溫度、溫水溫度設定為「關」時



使用方法

調整溫度

- 選擇並按下欲設定溫度的按鍵 **SEAT**，**WATER**，**DRYER**
 ·顯示現在溫度的等級

- 利用步驟1選擇的按鍵
 反覆按下至喜好的溫度等級

每按下一次即切換設定

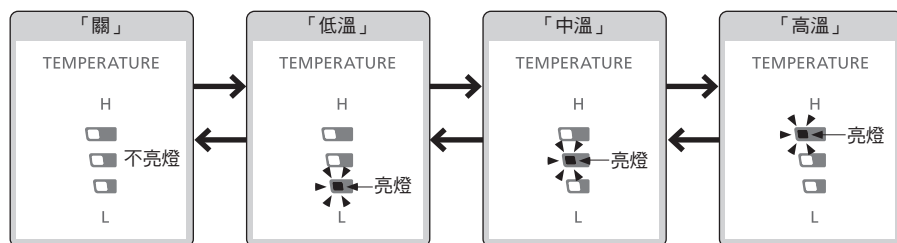

烘乾沒有「關」的設定。

溫度調整指示燈，若持續約 10 秒鐘以上未按下按鍵，會保留已記憶的設定並熄燈。
 設定中，若溫度調整指示燈熄燈，請由步驟 1 重新設定。

<設定完成>

便座、溫水溫度設定為「關」時 ●烘乾沒有「關」的設定。

- 選擇並按下欲「關閉」溫度的按鍵 **SEAT**，**WATER**
 ·顯示現在溫度的等級

- 利用步驟1選擇的按鍵
 反覆按下直到溫度等級至「關」為止

每按下一次即切換設定

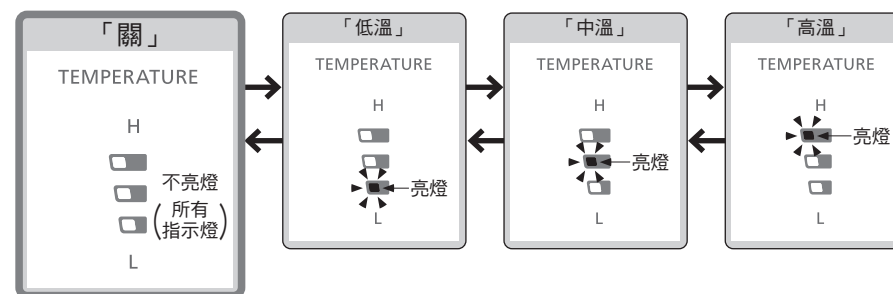

<設定完成>

●溫度調整了，但便座和溫水還是沒有升高溫度時→省電功能是否設定在「開」的狀態下？(P. 18, 19)

省電功能

種類

省電功能有 " 智慧省電 " 與 " 定時省電 " 2 種類。
降低便座或溫水溫度 (或 " 關 ") 進行省電。

	產品自動進行省電	只在決定的時段進行省電 (6 小時, 9 小時)	想要徹底省電
	智慧省電	定時省電	定時省電 + 智慧省電
	產品找到不常使用的時段, 自動降低便座的溫度。 ● 找出不常使用的時段, 約需花費 10 天的時間。	一旦進行設定, 每天會於此時段, 自動關閉便座及溫水加熱器。	同時設定 " 定時省電 " 和 " 智慧省電 ", 即使不在 " 定時省電 " 時段, 也會啟動 " 智慧省電 "。
進行省電時			
■ 本體顯示部			
■ 便座加熱器 ■ 溫水加熱器			
例	由 PM9:00 至 AM6:00 不常使用的場合 	由 AM8:00 至 PM5:00 設定的場合 	" 定時省電 " 與 " 智慧省電 " 同時進行的場合
	設定溫度 ※1 低溫 ※2 關 ※3		

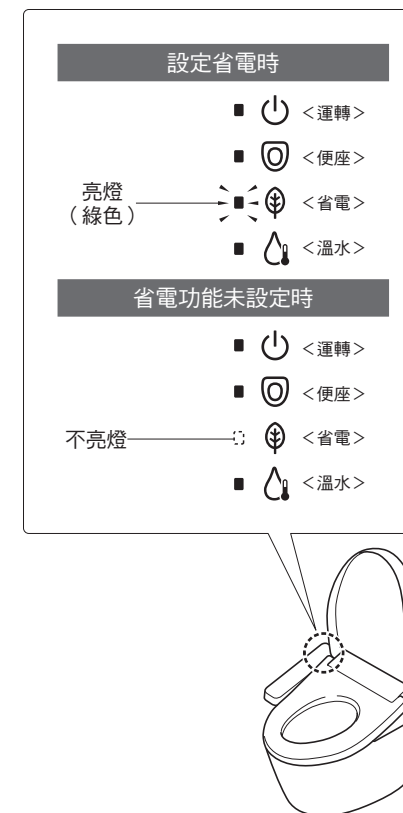

● 啟動省電模式時 (便座加熱器 " 低溫 " 或是 " 關 "、溫水加熱器 " 關 ")，坐上便座後，便座仍會暫時有溫熱感。
(便座約 15 分鐘後，溫水約 10 分鐘後，達到設定溫度。)
(本體顯示部恢復至設定省電時的指示燈狀態)

※1 P. 16, 17 已設定的便座溫度。
 ※2 便座加熱器在 " 低溫 " 的時段。
 溫水加熱器為 " 設定溫度 "。
 ※3 便座加熱器、溫水加熱器呈現 " 關 " 的時段。

省電功能

設定方法

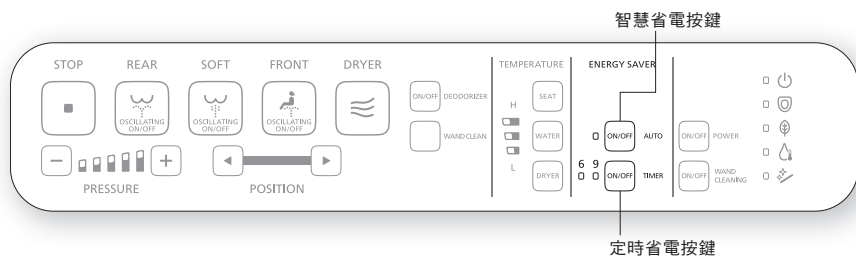

智慧省電

1 按下 ON/OFF AUTO

每按下一次即切換設定

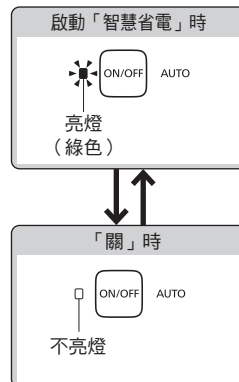

<設定完成>

定時省電

●請在欲開始進行定時省電的時段進行設定。
例：凌晨1點至7點（6小時）進行省電

1 凌晨1點時
按下 ON/OFF TIMER

·反覆按下至「6」指示燈亮起為止。

每按下一次即切換設定

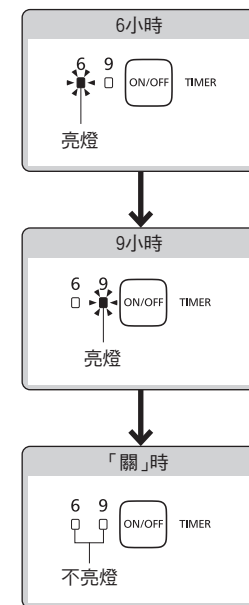

<設定完成>

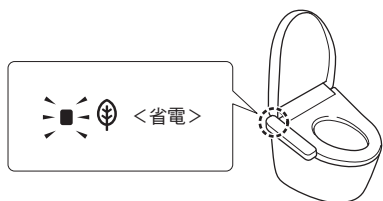

若設定省電，「省電」指示燈亮燈（綠色）。

各種使用方法

設定一覽表

設定種類		可變更設定 粗體字為「初始設定」
自動功能	潔淨噴嘴	開／關
	前噴霧	開／關
	除臭	開／關
	自動強力除臭	開／關

設定內容	設定方法 參照頁數
<ul style="list-style-type: none"> 自動洗淨噴嘴 使用 / 不使用 	P. 24
<ul style="list-style-type: none"> 馬桶內自動噴灑噴霧 噴灑 / 不噴灑 	
<ul style="list-style-type: none"> 就座後自動進行除臭 使用 / 不使用 	P. 25
<ul style="list-style-type: none"> 由馬桶起身後，自動進行強力除臭 使用 / 不使用 	

首先確認

用於設定的按鈕

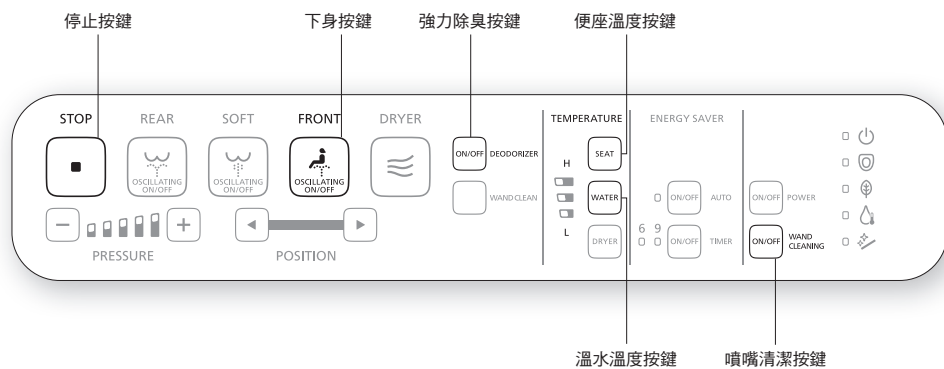

設定時的指示燈顯示

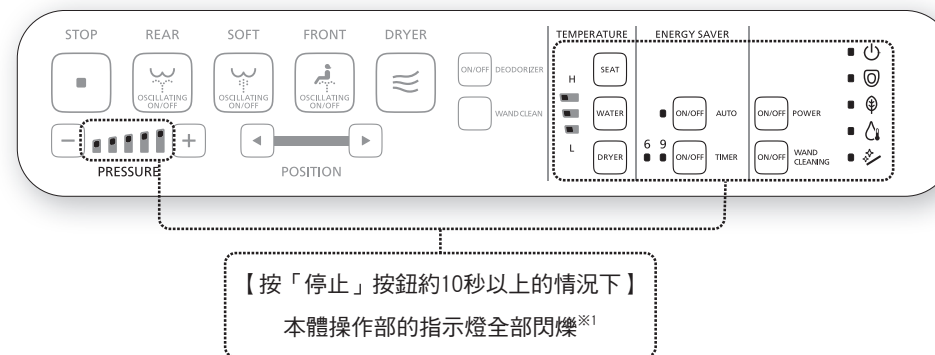

※1 設定中，約 60 秒內若未按下下個按鍵，閃爍會消失。
若設定未完成，請由步驟 1 重新設定。

各種使用方法

自動功能

潔淨

自動洗淨噴嘴
使用/不使用
潔淨噴嘴※1

馬桶內自動噴灑噴霧
噴灑/不噴灑
前噴霧

1



按下(約10秒)直到本體操作部的指示燈全部閃爍

2



同時按下

每按下一次即切換設定

自動洗淨噴嘴

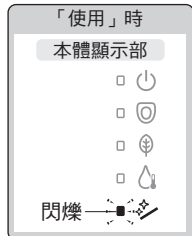

2



同時按下

每按下一次即切換設定

馬桶內自動噴灑噴霧

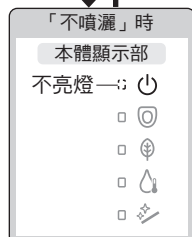
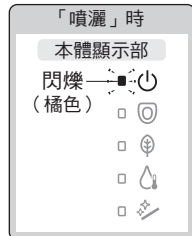

3



<設定完成>

潔淨

就座後自動進行除臭
使用/不使用
除臭

由馬桶起身後，自動進行強力除臭
使用/不使用
自動強力除臭

1



按下(約10秒)直到本體操作部的指示燈全部閃爍

2



每按下一次即切換設定

就座後自動進行除臭

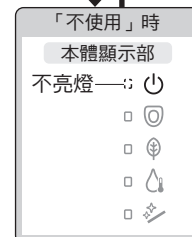
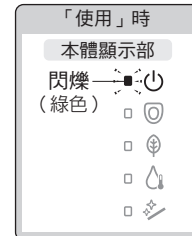

2



每按下一次即切換設定

起身後自動進行強力除臭

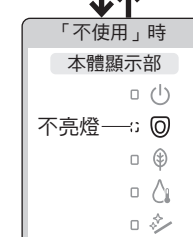
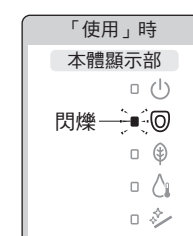

3



<設定完成>

※1 將潔淨噴嘴設定成「關」之後，潔淨噴嘴指示燈會熄燈。

清潔保養

本體

警告

! 進行清潔保養或檢查時，請務必關閉配電盤的斷路器
(可能導致觸電或錯誤動作等故障)

進行清潔保養時，為了安全起見，請關閉配電盤的斷路器。 ※ 1 ※ 2

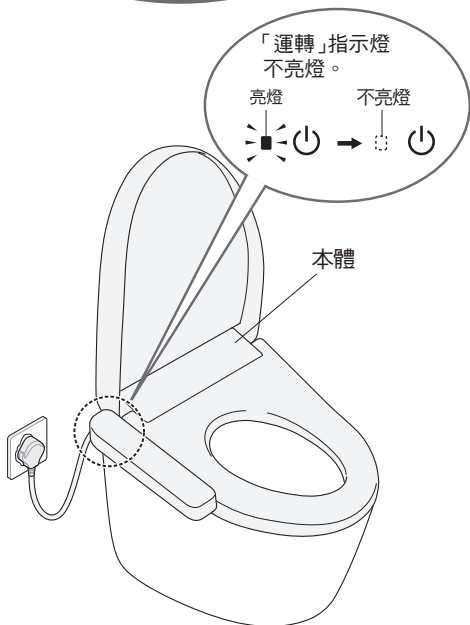

塑膠零件，請勿使用乾布或衛生紙擦拭。
(可能導致刮傷)

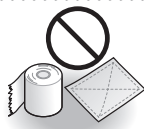

- ※1 使用「噴嘴清潔」時除外。
- ※2 關閉配電盤的斷路器，定時省電的設定會解除。請再次進行設定。(P. 21) (原本設定的時間的「定時省電」指示燈會閃爍告知。)

本體 (日常)



沾濕軟布
· 衛生紙
· 乾布
· 尼龍刷
(可能導致刮傷)

- 1 關閉配電盤的斷路器
- 2 用水沾濕的軟布，擰乾後擦拭

■ 髒汙情況嚴重時
· 請以軟布沾取稀釋後的廚房用中性清潔劑
· 接著再以清水擦拭



廚房用中性清潔劑
· 稀釋劑
· 揮發劑
· 去污粉

- 3 開啟配電盤的斷路器
· 「運轉」指示燈亮燈

請求

- 本體屬電器產品。請注意，請勿讓水滲入產品內部、或讓清潔劑殘留在本體和馬桶之間的縫隙。
(可能損傷塑膠部位，或造成故障)
- 使用廁所清潔劑清潔馬桶時，請於3分鐘內清潔乾淨，並將便座、便蓋掀起狀態下放置。
· 請將殘留於馬桶上的清潔劑擦拭乾淨。
(清潔劑的蒸發氣體進入本體內，可能導致故障)
- 請勿過度施力按壓、拉拔噴嘴周圍或外蓋。
(可能導致破損或故障)
- 便座背面或便座緩衝墊等，也請使用水沾濕軟布，擰乾後擦拭乾淨。
(可能因污垢附着等導致變色)

本體與便蓋的縫隙

本體與便蓋的縫隙 (標準：每月一次)

拆下便蓋，讓各個角落皆可進行清潔保養。

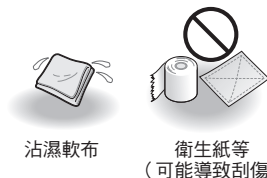

沾濕軟布
· 衛生紙等
(可能導致刮傷)

- 1 關閉配電盤的斷路器
- 2 拆下便蓋
將便蓋稍往前傾斜
A: 將左側向外側撐開
B: 將油壓器由凹部拆下並往上拿起
C: 將右側拆下
- 3 將沾濕的軟布確實擰乾後擦拭
- 4 安裝便蓋
D: 右側的插銷與油壓器對齊
便蓋稍往前傾斜
A: 左側撐開的同時
E: 將油壓器對齊凹部安裝
※ 請注意，請勿夾到手指。
- 5 開啟配電盤的斷路器
· 「運轉」指示燈亮燈
- 6 開關便蓋確認安裝狀態

拆卸 / 安裝方法

用雙手拿住

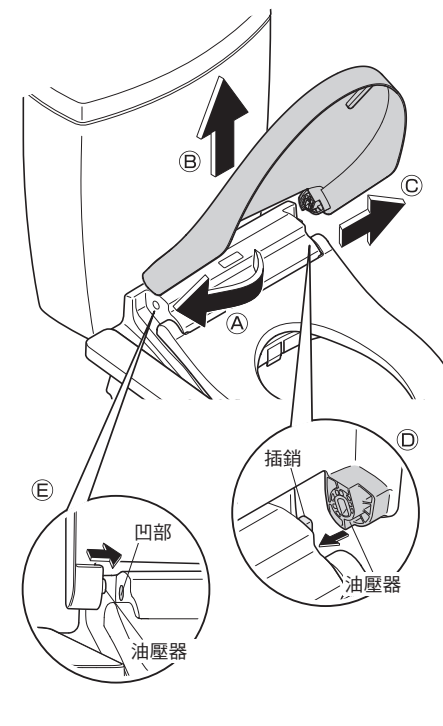

清潔保養

本體與馬桶的縫隙

【TCF23460*** 的場合】

本體與馬桶的縫隙 (標準：每月一次)

拆下本體，可清潔保養馬桶上面及本體底部。



沾濕軟布



衛生紙等
(可能導致刮傷)

1 關閉配電盤的斷路器

如果不關閉配電盤的斷路器，可能導致產品出現錯誤動作、故障或觸電。

2 拆下本體

·請勿硬拉 (因連接給水軟管、電源線)

(1) 按著本體拆卸按鈕，並將本體往前拉出

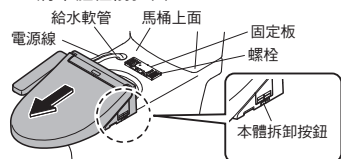

(2) 將本體向上拿起

·請勿用力折彎軟管。

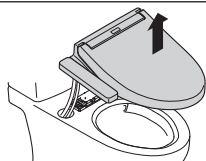

3 清潔保養馬桶上面與本體底部

·請以軟布沾取稀釋後的廚房用中性清潔劑擦拭，接著再以清水擦拭以防止清潔劑殘留

4 安裝本體

(1) 向上拿起本體後，再往正下方放下，將電源線及給水軟管收到馬桶內

·請避免夾到電源線。
·請勿用力折彎給水軟管。

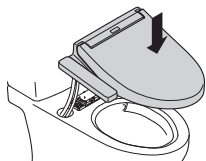

(2) 本體與安裝板的中心對齊後，推入直到發出「喀嚓」聲為止

注意

! 請將本體確實地推入固定板中直到發出「喀嚓」聲 (可能會因本體脫落導致人員受傷)

安裝後，請將本體往前拉，確認不會脫落

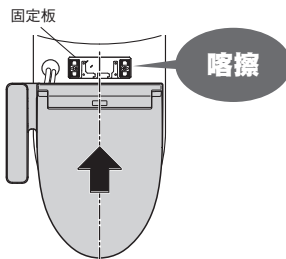

5 開啟配電盤的斷路器

·「運轉」指示燈亮燈

本體與馬桶的縫隙

【TCF23410*** 的場合】

本體與馬桶的縫隙 (標準：每月一次)

拆下本體，可清潔保養馬桶上面及本體底部。



沾濕軟布



衛生紙等
(可能導致刮傷)

1 關閉配電盤的斷路器

如果不關閉配電盤的斷路器，可能導致產品出現錯誤動作、故障或觸電。

2 拆下本體

·請勿硬拉 (因連接給水軟管、電源線)

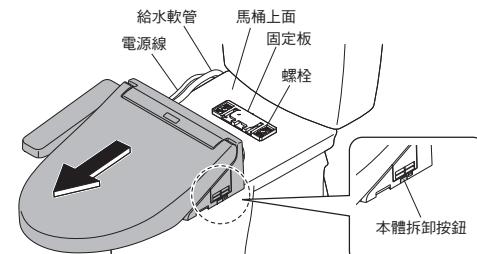

按著本體拆卸按鈕，並將本體往前拉出

3 清潔保養馬桶上面與本體底部

·請以軟布沾取稀釋後的廚房用中性清潔劑擦拭，接著再以清水擦拭以防止清潔劑殘留

4 安裝本體

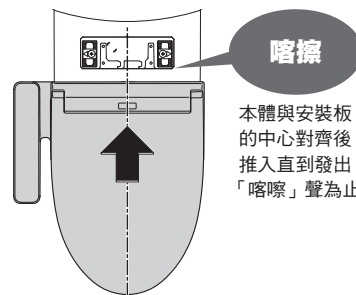

本體與安裝板的中心對齊後，推入直到發出「喀嚓」聲為止

注意

! 請將本體確實地推入固定板中直到發出「喀嚓」聲 (可能會因本體脫落導致人員受傷)

安裝後，請將本體往前拉，確認不會脫落

5 開啟配電盤的斷路器

·「運轉」指示燈亮燈

清潔保養

除臭濾網

噴嘴

除臭濾網 (標準：每月一次)

1 關閉配電盤的斷路器

2 取下除臭濾網

- 拿著除臭濾網的凹部，往外側拉出
- 請勿硬拉 (可能導致破損或故障)

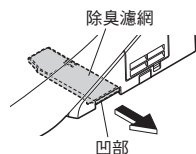

3 使用牙刷等物清潔

- 用水清洗時，務必擦乾後才能安裝
- 嚴重附著污垢時，建議進行更換。(購入時 P. 41)

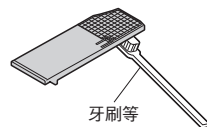

4 安裝除臭濾網

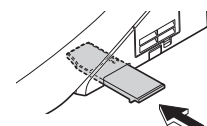

5 開啟配電盤的斷路器

- 「運轉」指示燈亮燈

確實推入至發出「喀嚓」聲為止

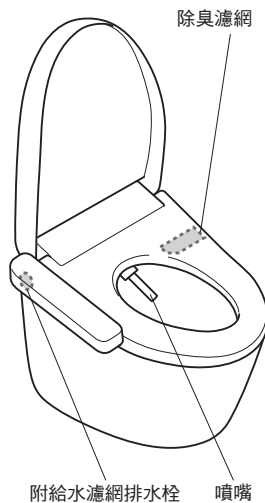

噴嘴 (標準：每月一次)

< 在意污垢時 (噴嘴清潔) >

1 按下 ON/OFF WAND CLEANING

- 噴嘴伸出流出清潔用水
- 約 5 分鐘後自動收回

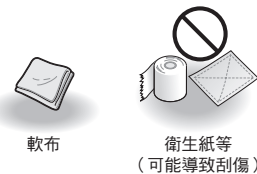

2 軟布沾濕後擦拭

- 請勿硬拉、塞回或重壓噴嘴 (可能導致破損或故障)

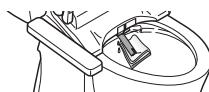

3 按下 ON/OFF WAND CLEANING

- 噴嘴收回

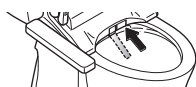

附給水濾網排水栓

附給水濾網排水栓 (標準：每半年一次)

< 感覺洗淨水勢變弱時 >

1 關閉止水栓

- 停止給水

注意 請勿在止水栓開啟的狀態下拆下附給水濾網排水栓 (水會噴出)

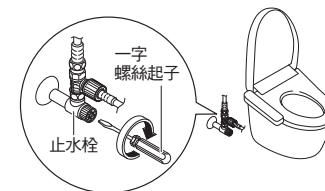

2 按下 WAND CLEAN (排空給水管內壓力)

3 關閉配電盤的斷路器

4 取下附給水濾網排水栓

- 請使用一字螺絲起子鬆開附給水濾網排水栓，向外拉出來

5 使用牙刷等物清潔

- 將附給水濾網排水栓安裝孔內的污垢清除乾淨
- 嚴重附著污垢時，建議進行更換。(購入時 P. 41)

6 安裝附給水濾網排水栓

- 押入附給水濾網排水栓，再使用一字螺絲起子確實鎖緊

7 開啟配電盤的斷路器

- 「運轉」指示燈亮燈

8 打開止水栓 (P. 12)

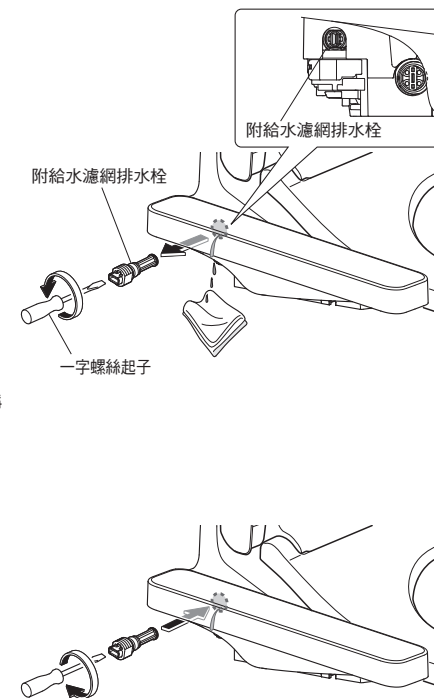

疑難排解

因停水而無法進行馬桶洗淨時

因停水而無法進行馬桶洗淨時

1 使用水桶沖水

2 沖洗過後，若馬桶內水位過低時，請加水至適當水量

· 為防止產生異味



請求

· 停水恢復供水後，請務必進行大洗淨。
(排水管內可能殘留汙物)

預防凍結措施

室外溫度若低於 0 °C 時，請進行預防凍結動作。

請求

· 室外溫度若低於 0 °C 時，請勿啟動省電功能。(可能導致產品破損)
· 為防止周圍溫度降至 0 °C 以下，請提高浴室內的溫度，或進行預防凍結措施。

防凍措施

1 關閉止水栓 (P. 31)

· 停止給水

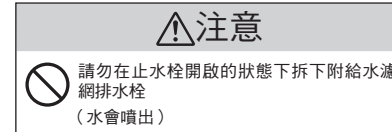

2 排空水箱內的水

· 請操作至水排空為止

3 按下 WAND CLEAN

(排空給水管內壓力)

4 關閉配電盤的斷路器

5 排空水管內的水

① 取下附給水濾網排水栓

· 使用一字螺絲起子鬆開附給水濾網排水栓並拉出。

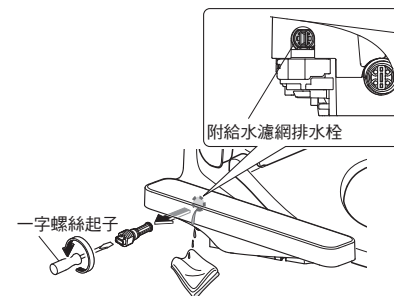

②【僅TCF23410***的情況下】
排空給水軟管內的水

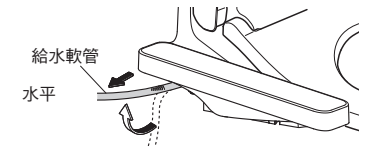

③ 排水結束後，安裝附給水濾網排水栓

· 押入附給水濾網排水栓，並使用一字螺絲起子確實鎖緊

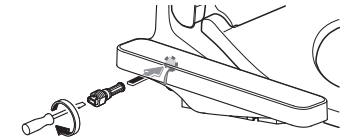

6 開啟配電盤的斷路器

· 「運轉」指示燈亮燈

7 將溫水溫度、便座溫度設定為「高」 (P. 16)

· 為了保溫，作業後，關上便座、便蓋

■ 再次使用本產品時

· 務必再次進行通水。(P. 34)

疑難排解

長時間不使用時

別墅廁所等長時間不會使用的場所，請務必進行排水。
(故障或產品水箱內的水腐敗，可能是造成皮膚發炎等的原因)

排水方法

1 排空水箱內的水
(P. 33 步驟 ① ②)

2 按下  WAND CLEAR
(排空給水管內壓力)

3 關閉配電盤的斷路器

4 排空水管內的水
(P. 33 步驟 ⑤)

5 鬆開排水栓直到空轉為止
·由噴嘴附近出水
(水完全排出約需花費 3 分鐘。)
※ 排水栓無法卸下。

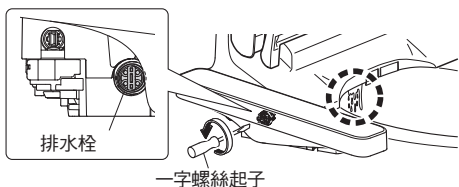

6 以一字螺絲起子確實鎖緊排水栓

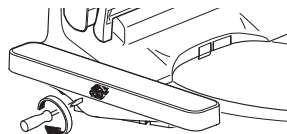

■可能出現凍結情形時

·請在馬桶內(水封)倒入不凍液，避免產生凍結。
(請勿直接將不凍液沖掉。使用前，請回收不凍液，進行廢棄處分。)

■再次使用本產品時

·務必再次進行通水。(下述)

再次通水方法

1 打開止水栓
·請確認水管與本體沒有漏水

2 尚未開啟電源時
開啟配電盤的斷路器
·「運轉」指示燈亮燈

3 由噴嘴出水
① 按下便座的左側
② 按下本體操作部的「臀部」按鍵，由噴嘴出水約 2 分鐘
·由噴嘴出水最多約需花費 1 分鐘。
·請以紙杯接住水。
③ 按下本體操作部的「停止」按鍵

■殘留水結凍而無法出水時

·請提高廁所室內溫度，並使用沾濕熱水的布，溫熱給水軟管和止水栓

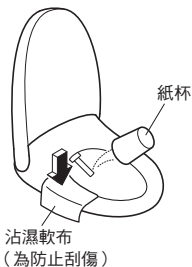

疑似故障時

首先，請先查閱 P. 35-38 的處置方式。
若仍無法解決問題時，請洽詢原購買的安裝公司或販售店。

注意

! 發生漏水時，請關閉止水栓

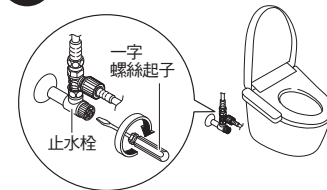

首先，請確認

運轉指示燈是否亮燈？

■配電盤的斷路器是否在開啟狀態下？

→請確認是否停電、或配電盤斷路器是否在「關」的狀態下？

■「運轉開/關」設定是否在「關」狀態下？

→請於本體操作部，設定為「開」。(P. 12 步驟 1-2)

■「運轉」指示燈是否閃爍？

→本體未確實安裝好。
請重新再次安裝。
(P. 28, 29)

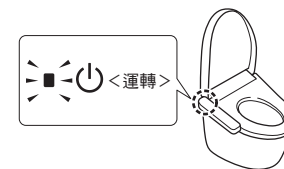

省電指示燈是否亮燈？

■亮燈時，因省電中 (P. 18, 19)，降低便座溫度，
或切斷溫水、便座加熱器。

疑似故障時

臀部洗淨・臀部柔和洗淨・下身洗淨・噴嘴

現象	確認和處置	參照頁數
噴嘴(洗淨水)不伸出	●是否連續就座2小時以上?(為了安全,會變得無法操作。) →請暫時起身後,再繼續使用。	—
	●就座時,坐於便座太前端,可能導致無法啟動就座開關。 →請盡量靠後方就座。	9
	●是否使用便座・便蓋的保護套、幼兒用便座等物? →請取下保護套。 請於每次使用完幼兒用便座或柔軟補高便座後,務必拆下。 	9
	●是否按下「潔淨噴嘴」按鈕? ・按下「潔淨噴嘴」按鈕,會由噴嘴附近出電解除菌水,清洗噴嘴。 →噴嘴伸出,進行清潔保養時,請進行「噴嘴清潔」。	30
噴嘴雖然伸出,但不出水/出水水勢弱	●是否停水? →請按下「停止」按鈕,等待至恢復供水。	—
	●止水栓是否為關閉狀況? →請全開止水栓。	12
	●附給水濾網排水栓是否異物阻塞? →請清潔濾網。	31
	●水勢的設定是否過弱?	15
	●排水栓是否鬆開? →請確實的鎖緊排水栓。	34
洗淨水不熱	●溫水溫度設定是否為「關」或過低? ●給水溫度或廁所溫度過低時,可能最初的出水溫度也會變低。 ●是否為定時省電中? ・若本體顯示部的「省電」指示燈亮起,「運轉」指示燈熄滅,表示省電功能運作中。 坐到便座上後,溫水加熱器就會暫時開啟,約10分鐘就會變溫暖。 →定時省電功能若在「開」的狀態下,也可變更為「關」。	16 — 18, 19 21
	●「臀部洗淨」、「臀部柔和洗淨」、「下身洗淨」若連續使用約5分鐘後,會自動停止。 ●就座開關是否感應困難? →請盡量靠後方就座。使用中,若突然向上移動或坐於便座過於前端,可能導致就座開關感應不良而中途停止。	— 9
	●噴嘴附近有時會湧出水來,這些水是由於溫水箱內的水膨脹所溢出。 ●「潔淨噴嘴」指示燈是否閃爍? →啟動「潔淨噴嘴」,噴嘴洗淨。	— 14

暖風烘乾

現象	確認和處置	參照頁數
暖風烘乾溫度過低	●烘乾設定溫度是否設定太低?	16

暖風烘乾

現象	確認和處置	參照頁數
使用中停止	●連續使用約10分鐘後,會自動停止。 ●就座開關是否感應困難? →請盡量靠後方就座。使用中,若突然向上移動或坐於便座過於前端,可能導致就座開關感應不良而中途停止。	— 9

便座、便蓋

現象	確認和處置	參照頁數
便座不熱	●便座溫度是否設定為「關」或設定過低?	16
	●是否在省電狀態下? ・本體顯示部「省電」指示燈亮燈,「運轉」指示燈不亮燈時,省電功能運作中。 就座後,會暫時啟動便座加熱器,約15分鐘後變熱。 →省電功能若在「開」的狀態下,也可變更為「關」。	18, 19 21
	●是否長時間坐在便座上? ・就座起約20分鐘以上,溫度會下降,經過約1小時以上,便座加熱器會變成「關」→請暫時起身後,再繼續使用。	—
	●便座・便蓋上是否放置物品? →便座、便蓋上放置物品時,請將物品拿開。	—
	●是否使用便座・便蓋的保護套? →請取下保護套。	9

省電

現象	確認和處置	參照頁數
定時省電不動作	●是否關閉配電盤的斷路器,或停電? ・設定解除。→請再次進行設定。 (一旦斷電,「定時省電」指示燈會閃爍告知。)	21
智慧省電不動作	●會花費數日學習使用狀況進行省電,可能根據使用頻率而不太進行省電。 →請確認省電的種類。	18, 19

除臭

現象	確認和處置	參照頁數
除臭效果不佳	●「除臭」是否設定為「關」? →請設定為「開」。 ●就座後,未聽到運作聲→就座時請盡量靠後方就座。 就座後可聽到運作聲→請清潔除臭濾網。	25 — 30
發出異臭	●是否使用市售的芳香劑或除臭劑? ・可能導致本產品除臭效果降低,並產生異臭。 →請取出芳香劑或除臭劑。	—
自動強力除臭不動作	●「自動強力除臭」是否設定為「關」? →請設定為「開」。 ●由便座起身,約10秒後運作。	25 —

疑似故障時

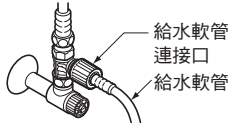
潔淨			
現象	確認和處置	參照頁數	
潔淨噴嘴指示燈沒有亮燈	<ul style="list-style-type: none"> ●「潔淨噴嘴指示燈」若不亮燈時，代表產生「電解除菌水」零件的更換時期已到。請洽詢原購買的安裝公司或販售店。 	—	
其他			
現象	確認和處置	參照頁數	
水管連接部漏水	<ul style="list-style-type: none"> ●連接部的螺帽若鬆脫，請使用活動扳手等牢牢地鎖緊。 <p>請勿使用工具鎖緊給水軟管連接口，請以手重新鎖緊。</p>  <p>→若仍無法解決問題時，請洽詢原購買的安裝公司或販售店。</p>	—	
本體鬆動	<ul style="list-style-type: none"> ●在便座緩衝墊和馬桶之間設置了縫隙，是為了可啟動就座開關。便座稍許下降時，就會啟動就座開關。 ●本體固定螺絲是否鬆脫？ <p>→拆下本體後，請確實固定安裝板的螺絲。</p>	9 28, 29	
本體發出異音	就座時	<ul style="list-style-type: none"> ●「前噴霧」「開」時，為了準備啟動前噴霧，馬桶內噴灑噴霧發出的聲音。 <p>→也可變更設定為「關」。</p>	14 24
	使用後，由馬桶起身離開	<ul style="list-style-type: none"> ●「自動強力除臭」「開」時，由便座起身約 60 秒，為了提升除臭吸力會發出聲音。 <p>→也可變更設定為「關」。</p>	25
	●「潔淨噴嘴」「開」時，若使用洗淨功能（臀部洗淨・下身洗淨等），噴嘴伸出，以電解除菌水進行洗淨，所發出的聲音。	→也可變更設定為「關」。	24
	無法使用時（夜間等）	<ul style="list-style-type: none"> ●「潔淨噴嘴」「開」時，若未使用洗淨功能（臀部洗淨、下身洗淨等）經過 8 小時，以電解除菌水清洗噴嘴之後排出製品內部殘水的聲音。 <p>→也可變更設定為「關」。</p>	24
定時省電指示燈閃爍	<ul style="list-style-type: none"> ●是否關閉配電盤的斷路器，或停電？ <p>・設定解除。 →請再次進行設定。 (一旦斷電，「定時省電」指示燈會閃爍告知。)</p>	21	
就座後，感覺馬桶內有風	<ul style="list-style-type: none"> ●為了讓馬桶不易附著污垢，就座使用時，向馬桶噴灑前噴霧。 <p>噴灑噴霧時，可能會感到有風。 →也可變更設定為「關」。</p>	— 24	

產品規格

項目		TCF23460*** TCF23410***
額定電源		交流 220-240 V, 50 / 60 Hz
額定消耗電力		306-361 W
最大消耗電力 ^{※1}		386-456 W
溫水加熱方式		儲溫水式
電源線長度		1.2 m
防水保護等級		IPX4
洗淨裝置	出水量	臀部洗淨 約 0.27-0.43 L/min (水壓 0.2 MPa 時) 臀部柔和洗淨 約 0.27-0.43 L/min (水壓 0.2 MPa 時) 下身洗淨 約 0.29-0.43 L/min (水壓 0.2 MPa 時)
	出水溫度	溫度調整範圍：關、約 35-40 °C
	水箱容量	約 0.49 L
	加熱器能力	244-290 W
	安全裝置	溫度保險絲、防止空燒浮動開關
溫熱便座	防止逆流裝置	真空斷路器、逆止閥
	表面溫度	溫度調整範圍：關、約 28-36 °C (智慧省電時：約 26 °C)
	加熱器能力	44-53 W
除臭裝置	安全裝置	溫度保險絲
	方式	O ₃ 除臭
	風量	標準模式：約 0.09 m ³ /min、強力模式：約 0.16 m ³ /min
暖風烘乾裝置	消耗電力	標準模式：約 1.7 W、強力模式：約 5.3 W
	暖風溫度 ^{※2}	溫度調整範圍：約 37-55 °C
	風量	約 0.25 m ³ /min
給水壓力	加熱器能力	185-220 W
	安全裝置	溫度保險絲
給水溫度		最低必要水壓：0.05 MPa (流動時)、最高水壓：0.75 MPa (靜止時)
周圍使用溫度		0-35 °C
產品尺寸		0-40 °C
產品質量		寬度 472 × 深度 530 × 高度 147 mm
		約 5 kg

※1 溫水、便座加熱時的最大消耗電力。

※2 根據敝公司規定且測量出的溫風吹出口附近的溫度

MEMO

MEMO

TOTO 保證書

售後保養事宜〈售後保養年期：自購買起一年〉

〈免費維修規定〉

※為保障您的權益,請務必確認本保證書是否蓋有販售店之店章並記載購買日期。若未蓋店章及記載購買日期,恕難提供免費維修服務。

1. 依照使用說明書手冊等所記載之使用方式、注意事項正常使用而發生故障時,於保證期間內免費維修。
2. 於保證期間內,請求安裝公司、販售店、或相關單位提供免費維修服務時,請出示本保證書。
3. 因搬遷等原因需要對本商品進行拆卸、移機時,為避免拆卸、移機不當造成故障或損壞,請事先與購買的安裝公司或販售店商談,搬遷時也請務必攜帶使用說明書。
4. 保證期間內若有下列情形,仍須收取維修費用:
 - (1) 未依照使用說明書手冊等所記載之使用方式、注意事項而不當使用,或因不當修理、改造而造成之故障或損壞。
 - (2) 因不當拆卸、移機等所引起之故障或損壞。
 - (3) 火災、地震、水災、落雷、凍災、其他天災、公害、鼠類等動物和昆蟲破壞、排水管及排糞管內沼氣(硫化氫等腐蝕性氣體)、鹽害或異常電壓造成之故障或損壞。
 - (4) 因使用非指定電源(電壓、頻率)及異常水質引起之故障或損壞(跳電、濾網阻塞、橡膠磨耗劣化等)。
 - (5) 因砂石及垃圾等引起之損壞及耗損零件(乾電池等)之耗損。
 - (6) 清潔保養上之不慎所引起的污垢、鐵鏽、外觀變色、排水不良等狀況(禁用含酸、鹼之清潔劑)。
 - (7) 未出示此保證書時。
5. 本保證書將不再發出,請務必妥善保存。
6. 本保證書在以上所記載的期間、條件下均免費維修,保證期間過後的維修若有不明白之處,請向購買的安裝公司或販賣店詢問。
7. 本保證書只在香港及澳門。