

TOTO

保证书

售后保养事宜 < 售后保养年期：自购买起一年 >

(免费修理规定)

1. 当您按照使用说明书，标签上的注意事项正常使用时发生故障的情况下，在如表所记的时间内进行免费修理。
2. 在保证期内发生故障进行免费修理时，请与专卖店或相关单位联系。
3. 因为馈赠品而无法在本保证书上记载专卖店名，而要求修理时，请跟本公司相关单位联系。
4. 即使在保证期内，以下的情况也要有偿修理。
 - a. 因使用不当，误操作引起的不良情况及不正当的修理，改造而造成的故障及损伤。
 - b. 在安装完毕后又再行移动而引起的故障及损伤。
 - c. 由火灾、地震、水灾、雷击、冰冻及其它的天灾地害，公害及气体灾害（硫酸气体）、盐酸、异常电压引起的故障及损伤。
 - d. 一般场所以外（如业务上的需要长时间的使用，或装在车辆船舶上）使用所导致的故障及损伤。
 - e. 自来水管中的沉淀物或异物所导致的故障和损伤。
 - f. 使用地区的水质引起的故障和损伤。
 - g. 因淤积的沙土，污物而产生的使用不良及包装等易耗品的损伤。
 - h. 其他施工的失误所造成的损伤。
 - i. 无本保证书的情况。
 - j. 本保证书上无记入客户名称、专卖店名、购买日期、或者是对已记入的有改动。
5. 本保证书只在香港及澳门。
6. 本保证书不再发行，请认真保管，切勿遗失。

TOTO

WASHLET

使用说明书 附保证书

保留备用



washlet

型号：TCF802***

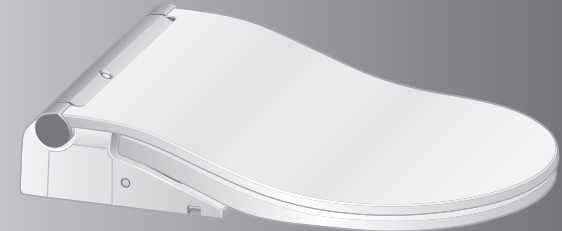

型号：TCF804***

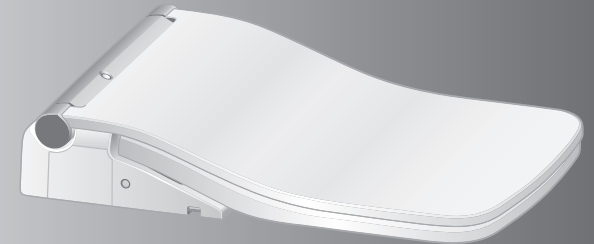

- 首先对您能选购本公司产品表示我们最诚挚的谢意。
请仔细阅读本使用说明书后正确使用。
- 本说明书内附有保证书，故请妥善保管，并在必要时取出阅读。

2023.5.10

TCF802C2Z · TCF804C2Z_instruction manual



功能	产品名称		参考页	
	型号	温水冲洗电子坐便器		
基本功能	洗净方式	臀部洗净	14、15	
		臀部轻柔洗净		●
		下身洗净		
	改变洗净方式	洗净位置调节		●
		水势调节		
		摆动洗净		
		按摩洗净		
		个性设定		
	干燥	温风干燥		●
	改变温度	温度调节		●
清洁功能	祛除异味	除臭	●	
	用干净的除菌水保持洁净状态	喷嘴除菌	●	
		便器除菌	●	
便利的功能	冲水	用遥控器冲洗便器	14	
		自动便器冲洗	20、21	
	打开或关闭	遥控开/关便座	●	14
		自动便盖开闭	●	20、21
	照明灯	柔和照明	●	
	便座加热	保温便座	●	—
	降低便座的温度进行节电的方法	自动节电	●	24、25
超级自动节电				
定时节电				
维修保养	本体一体式装卸		32、33	
	便盖装卸	●	34	
	喷嘴清扫		30	

清洁工作的好帮手 干净的洗手间



可自动地启动清洁功能。
(详情请参照第 18、19 页)

	接近	就座	起身
去除便器内异味		除臭	自动强力除臭
用干净的除菌水清洁便器		便器除菌	便器除菌
用干净的除菌水清洁喷嘴			喷嘴除菌

目录

安全注意事项	4	使用前
使用注意事项	9	
各部分名称	10	
准备	12	使用方法
基本使用方法	14	
自动功能(清洁)	18	
除臭、喷嘴除菌、便器除菌 喷雾除菌用照明、清洁指示灯		
自动功能(便利的功能)	20	
自动便器冲洗、自动便盖开闭 柔和照明		维修保养
温度调节(温水、便座、干燥)	22	
节电功能	24	
维修保养	28	必要时
●本体	29	
●喷嘴	30	
喷嘴清扫		
●除臭过滤网	31	
●本体和便器间缝隙部分	32	
●本体和便盖间缝隙部分	34	
●进水过滤装置	35	
变更设定	36	
以下情况时	56	
●因断水无法进行冲水处理时	56	
●无法用遥控器进行操作时	56	
●采取预防冻结的措施时	57	
●长时间不使用时	58	
●想要拆下显示面板时	60	
常见问题	61	
规格	68	
重大事故的预防	69	
保证书	封底	

安全注意事项

请在认真阅读「安全注意事项」后正确使用，此处列出的注意事项是与安全相关的重要内容，请务必遵守。

标志及其含义



警告

表示如果无视此标志而误操作时，有可能造成人员重伤或死亡。



注意

表示如果无视此标志而误操作时，有可能造成人身伤害或财产损失。

下列标志是为了表示使用产品时的重要安全注意事项而使用的。

标志	含义
	此图表示不可行,「禁止」之意。
	此图表示必须「强制」实行的内容。

- 本产品属于I类器具，故需要接地处理。
- 放置本产品，使手够得着输出插头。
- 说明书不适用于包括儿童在内的身体、感觉或精神能力缺陷、经验和常识缺乏的人，或者使用本产品进行玩耍的儿童。
- 使用本产品所附带的新进水软管，不要再使用旧进水软管。

警告

请勿用湿手触摸电源线的连接部

- 否则可能会引起触电。

请勿将水、热水或清洗剂浇于本体或电源线的连接部上

- 否则可能会导致火灾、触电、发热或短路。
- 否则可能会因产品破损而导致受伤或室内渗水。

绝对不能分解、修理、改造本产品

- 否则会造成火灾、触电、发热、短路等故障。

请勿安装在车辆、船舶等移动物体上

- 否则可能会导致火灾、触电、短路或故障。
- 否则，便座、便盖、本体等脱落可能带来人身伤害。



警告

产品发生故障时，请勿继续使用

- 出现故障等异常情况时，请务必将电源开关设定为「关」的位置，切断电源。请关闭进水角阀停止供水。
所谓故障...
 - 从配管、产品内部向外漏水
 - 产品有裂缝或破损
 - 出现异常声音和异臭
 - 产品冒烟
 - 产品异常发热
 - 便座缓冲垫脱落
- 无视产品故障仍继续使用，可能会导致火灾、触电、发热、短路、受伤或室内渗水。

请使用自来水，请勿使用海水、再生水

- 否则可能会导致皮肤炎症等或发生故障。

打雷时，请勿触摸电源线的连接部

- 否则可能会引起触电。

请勿将进水软管碰到电源线的连接部

- 否则可能会因结露等而导致火灾、触电、发热、短路。

请勿损坏电源线

- 切勿用力摔扔、拉扯、扭转、强行弯曲、刮伤、加工、加热、上置重物、捆扎、夹住电源线
- 产品损坏的情况下继续使用，可能会引起火灾、触电、发热、短路。

请勿使用指定电源以外的电源

- 交流电 220-240 V、50 / 60 Hz
- 否则可能会导致火灾、发热。

请勿将手指或其他物品放入或堵塞温风出风口

- 请勿将物品或衣物置于或覆盖出风口
- 否则可能会造成烫伤、触电或故障。

请勿令香烟等火种接近产品

- 否则可能会造成火灾。

请勿长时间坐在便座上

- 否则可能会导致发生低温烫伤。
为了防止低温烫伤，下述人员使用时，请旁边的人将便座的温度调节设定为「关」的状态，将温风干燥的温度调节设定为「低」。
 - 儿童、老人等不能自行将温度调节至适合程度的人
 - 病人、残疾人等行为能力有障碍的人
 - 服用了有催眠效果的药物（安眠药、感冒药等）、深度饮酒、过度疲劳的嗜睡人群



安全注意事项 (继续)

警告

本产品属电器产品，故请勿安装在容易被水泼到或者是湿度高的地方。在浴室使用时，请安装换气扇或换气口，使浴室保持良好的空气流通

- 否则可能会引起火灾或触电。

产品必须连接冷水管

- 否则可能会烫伤或机器发生故障。

请确认电源线是否连接完好

- 否则可能会导致火灾、发热或短路。
(请根据各国安装工程的限制条件设置本产品。)

如果电源软线损坏，为了避免危险，必须由制造商的维修部或类似部门的专业人员更换

保养或点检时，请务必将电源开关设定为「关」

- 否则可能会造成触电或故障。

取下本体时，请务必将电源开关设定为「关」

- 否则可能会引起火灾或触电。

残障人士及智力能力缺陷或经验和常识缺乏的人(包括儿童)需要在专人监护下使用本产品

- 否则可能会引起烫伤、触电、火灾、人员受伤。

请勿让儿童玩耍本产品

- 否则可能会引起烫伤、触电、火灾、人员受伤。

如果电池漏液沾到身体或衣服上时，请用干净的水冲洗

- 否则可能会引起眼睛及皮肤的损害。



注意

请勿在本体松动的状态下使用

- 否则可能会本体脱离掉落，导致人身伤害。

切勿触摸破损部

- 否则可能会引起触电或导致受伤。
请尽快更换。

请勿强力撞击本产品，请勿在便座，便盖，本体上站立或堆放重物

- 否则可能会使产品破裂、本体脱离掉落，导致人身伤害。
• 否则可能会因产品破损而导致受伤或室内渗水。

不要抓住便座、便盖向上提拉本产品

本产品上放有物品时，不要向上提便座及便盖

- 否则可能会本体脱离掉落，导致人身伤害。

保养塑料部分(本体等)及进水软管时，请使用稀释后的厨房用清洗剂(中性)，请勿使用以下物品

厕所用清洗剂、住宅用清洗剂、汽油、香蕉水、去污粉以及尼龙刷子等

- 否则可能会损伤塑料件，使之形成裂纹造成人身伤害或故障。
• 否则可能会损伤进水软管造成漏水。

为了防止突然漏水，请勿在打开止水阀的状态下拆下进水过滤装置

- 否则可能会造成水喷出。
(请参照第35页所述的进水过滤装置的清扫方法)

请勿弯折、损伤进水软管

- 否则可能会引起漏水。

请务必使用本包装内的本体专用安装底板

- 否则可能会造成损伤。



安全注意事项 (继续)

⚠ 注意

漏水发生时，请务必关闭进水角阀

外部气温低于0℃时，为了防止因冻结而损坏配管或进水软管，应采取防冻措施

- 进水软管冻结时，可能会损坏本体或配管而导致漏水。
- 为了防止因寒冷时期的冻结而损坏配管或进水软管，应做好室温调节工作。
- 请进行排水。

长时间不使用产品时请关闭进水角阀，排出本体、进水软管内的水，并将电源开关设定为「关」

- 再次使用时，请先通水，然后再使用。否则可能会因水质变质导致皮肤炎症等。（请参照第59页所述再通水的方法）
- 一直处于打开总电源的状态时，可能会导致火灾或发热。

安装进水过滤装置时，请务必确认是否牢牢地拧紧到正确位置

- 如不牢牢拧紧，可能导致漏水。

便器堵塞时，将电源开关设定为「关」的位置，清除堵塞物

- 否则可能会因自动便器冲洗功能启动，使污水外溢而导致室内渗水。
- 请使用市售的疏通工具清除堵塞物。

将本体确实地卡入安装底板上

- 直到听到「咔嚓」声为止，然后稍微向自身方向拉一下，以便确认产品不会脱离。
- 否则可能会本体脱落掉落，导致人身伤害。

请确认电池的+位置正确后放入

尽快取出耗尽的电池

更换电池时

- 同时更换2节新的电池。
- 使用品牌一致的2节新电池(未指定品牌)
- 否则有可能导致电池漏液、发热、破裂、起火。

长时间不使用时，请务必取出遥控器的电池盒内的电池

- 否则可能导致电池漏液。

使用注意事项

■ 为了防止误操作

- 请勿遮盖人体检测感应器以及遥控器信号接收、发送部

< 人体检测感应器 >

人体检测感应器有2种。

- 人体检测感应器A可检测热量变化。
 - 夏天等室温超过30℃时，有可能发生感应器感应不到的情况。
 - 阳光直射感应器或洗手间内安装有取暖设备时，受热的影晌，有可能发生感应器误感应，导致自动便盖关闭等功能自动启动。
 - 洗手间门打开时，有可能感应到从洗手间前面及边上经过的人。
 - 人体检测感应器B用于检测站在便器前面的人。
 - 如下图所示，人体检测感应器B会释放出红外感应线。要人体进入感应范围，感应器就会检测出。
- ※儿童等使用时，有可能发生感应器感应不到的情况。

人体检测感应器A



人体检测感应器B



■ 关于就座感应器(内设)

坐在便座上，检测就座感应器，各功能可以使用。(检测到就座感应器，除臭开始。)

- 坐在便座上时，皮肤必须要直接接触就座感应器。使用便座罩或衣服遮挡时，就座感应器可能无法检测。
- 就座感应器上有水滴时，本体可能会误动作。有水滴时请务必擦拭干净。

< 感应范围 >

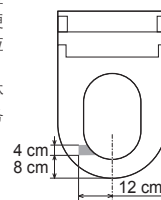

■ 为了防止划伤、破损!

- 请用浸湿后拧干的软布擦拭本体、遥控器等塑料部分



- 请勿向后靠在便盖上



■ 为了防止误动作或故障!

- 有可能发生雷击时，请事先将电源开关设定为「关」
- 便座、便盖上不能套上保护套(否则可能会导致就座感应器不能正常检测，便座、便盖不能正常关闭)



- 请勿将小便尿在本体、便座及喷嘴(否则可能造成变色或发生故障)
- 请勿强力撞击或用力压在遥控器操作部上
- 使用厕所用清洗剂清扫便器内时，应在3分钟内将其冲洗干净，随后将便座、便盖处于打开状态。(否则，清洗剂中的汽化气体会进入本体而导致故障)
 - 请将残留在便器内的清洗剂擦拭干净。
- 请不要在便盖取下的状态下使用
- 请避免阳光直射(否则会造成产品变色或保温便座的温度不均匀，遥控器的失灵，以及因温度变化而导致本体的运转不良)
- 请在远离本体产品的地方使用收音机(可能会干扰收音机电波产生杂音)
- 便座上放置幼儿用辅助便座、加高坐垫等时，使用后请取下(在一直安装的状态下使用时，可能会导致部分功能不能使用的情况)
- 请勿撞击遥控器(故障原因)
 - 为避免遥控器掉落，不使用时，请将遥控器放置在托架上。请注意勿被水淋湿。
- 请勿在便座上放置物品，请勿用手按压(否则就座感应器打开、触碰遥控器的按键，会从喷嘴喷出温水，可能弄湿地板等物品)

各部分名称

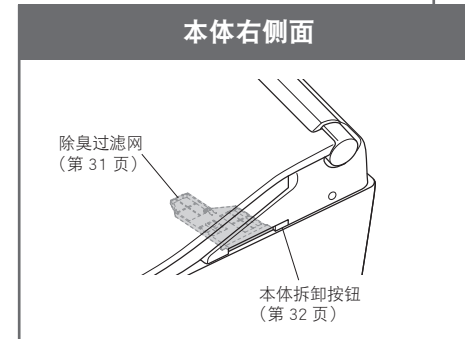
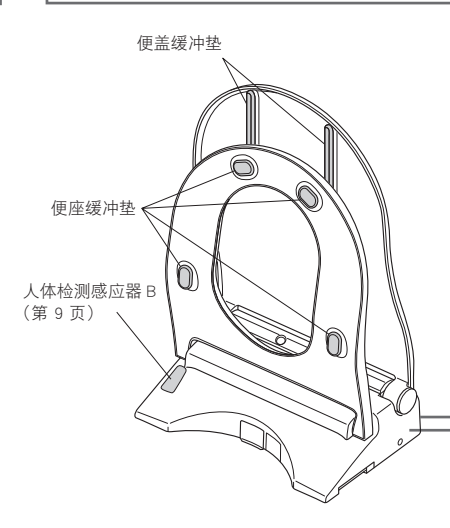
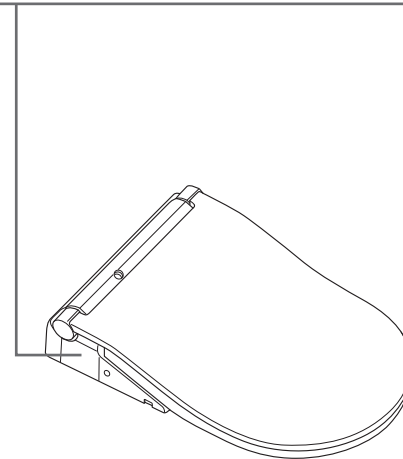
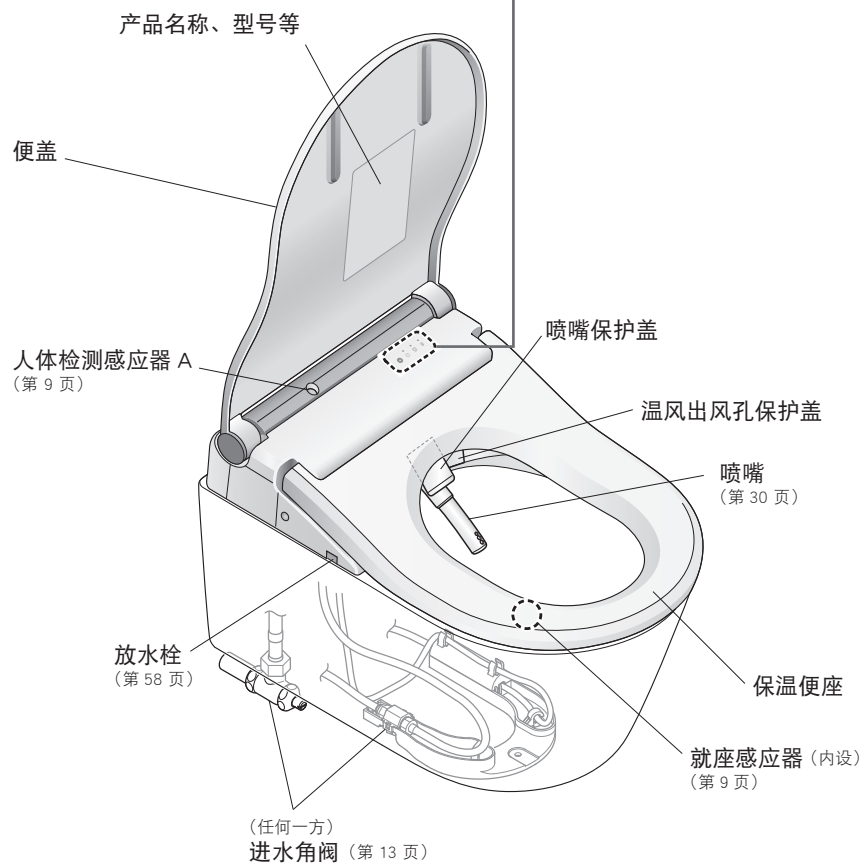
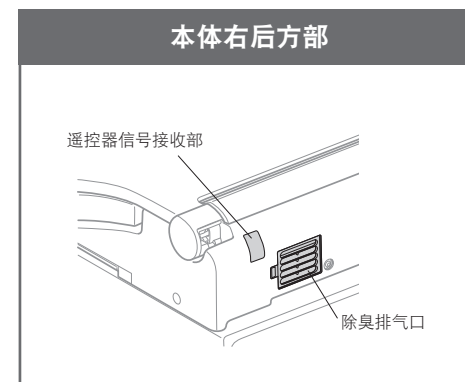
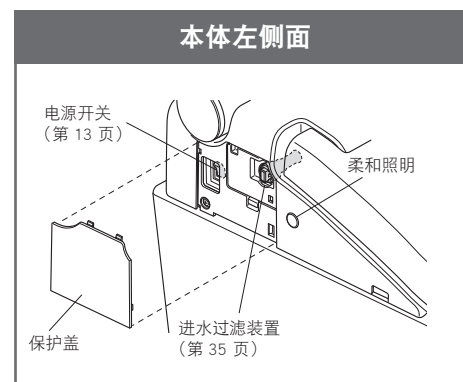
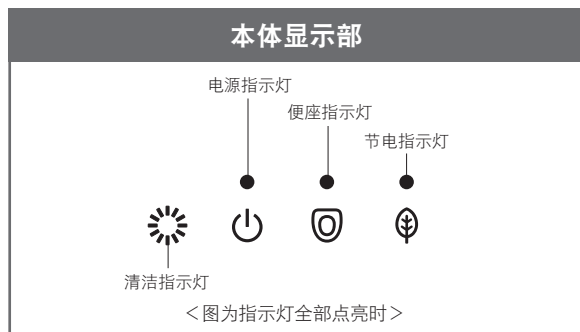

本说明书使用TCF802***型的插图进行说明。
不同产品的便座和便盖形状会不同。
实物与插图可能有所差异，以实物为准。

准备 初次使用时

1. 装入干电池

1 从托架上取下遥控器

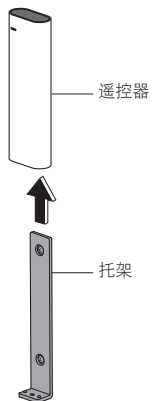

2 打开遥控器背面的电池盖，正确装入 2 节 5 号干电池

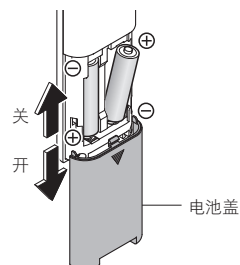

- 正确装入干电池后，遥控器背面的显示画面中会显示温度等级
→ 不显示目前的温度等级时请执行第 50 页的「语言设定」的步骤 3
- 遥控器按键未使用时间达到约 60 秒以上时，显示会消失

3 将遥控器装回托架

■关于干电池

- 请务必使用碱性干电池。
- 为了防止干电池的破裂或漏液，请务必遵守「安全注意事项」。(第 6, 8 页)

遥控器已经被固定住时(防盗)

1 拆下遥控器固定部的螺丝

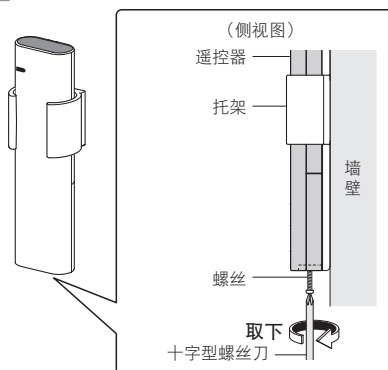

2 从托架上取下遥控器

- 再次固定时
拧紧螺丝固定
(请勿过度拧紧，否则有可能损坏托架)

2. 打开总电源

1 打开配电箱的总电源

- 喷嘴伸出后即会自动收回

2 确认「电源」指示灯是否点亮

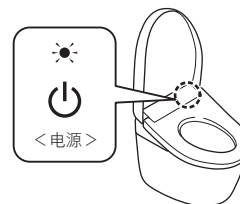

<未点亮时>

- ①卸下本体左侧面的保护盖，将电源开关设定为「开」

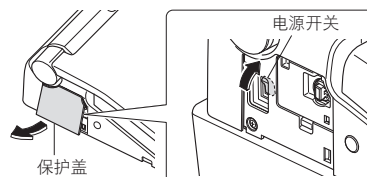

- ②安装保护盖(第 29 页)

<电源开关设定为「开」的位置后仍未点亮时>

- 使用遥控器将「电源」设置为「开」

通过遥控器背面进行操作时

按 3 秒以上 (「电源开/关」按键)

通过遥控器正面进行操作时

- 为了防盗，遥控器已经被固定住时等
按 10 秒以上 (「摆动洗净」按键)

3. 打开进水角阀

1 完全打开进水角阀

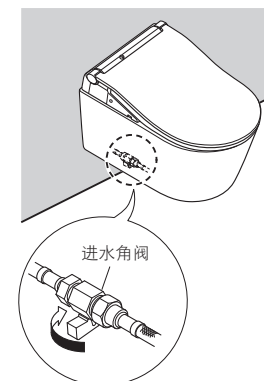

或者

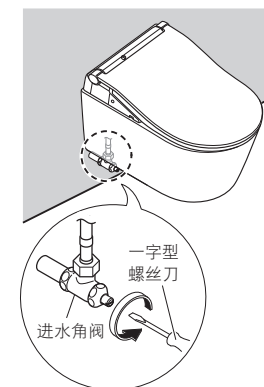

将总电源设置成「关」

卸下本体左侧面的保护盖，将电源开关设定为「关」

- 「电源」指示灯熄灭

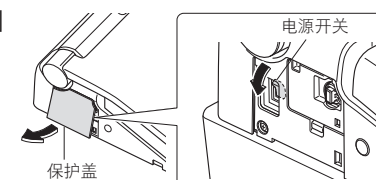

基本使用方法

操作遥控器的按键，本体接收到信号后，会响起电子音。

●「臀部洗净」、「臀部轻柔洗净」、「下身洗净」使用时，按下按键即可使用的功能如下。

须知

- 坐在便座上时尽量靠后，洗净位置就容易对准，也不会出现溅水的现象。

「摆动洗净」

喷嘴前后移动，扩大洗净范围。

- 每按下一次按键就会切换「开」或「关」。

「按摩洗净」

用强弱水势洗净。

- 每按下一次按键，就会切换「开」或「关」。

冲水

- 「大冲洗」 进行大冲洗。
- 「小冲洗」 进行小冲洗。

打开或关闭

「便座开闭」 打开或关闭便座。

须知

将自动便盖开闭设定为「关」时

- 按下按钮后便盖会打开或关闭。
- 按下按钮1秒以上便座会打开或关闭。

停止

「停止」 停止当前功能。

洗净

- 「臀部洗净」 冲洗臀部。
- 「臀部轻柔洗净」 被柔和的水流包裹着冲洗。

●每按下一次按键 ，就会切换 或 .

- 「下身洗净」 用于女性下身洗净。

干燥

「温风干燥」 烘干臀部。

「喷嘴除菌」

用干净的除菌水清洁喷嘴。

- 使用了洗净功能（臀部、下身等）时，也能够自动喷嘴除菌。（第18页）

●「水势调节」、「洗净位置调节」、「个性设定」为滑动操作。

●「臀部洗净」、「臀部轻柔洗净」、「下身洗净」使用时，按下按键即可使用的功能如下。

须知

- 坐在便座上时尽量靠后，洗净位置就容易对准，也不会出现溅水的现象。

「水势调节」

可调节5档水势。

- 每左右滑动1次，就会切换1档。

[-] 弱

[+] 强

- 滑动操作「水势调节」时，在已经设定的位置会点亮约10秒。
- 遥控器操作完成后的一段时间内（最长不超过5分钟），会返回到第3档。

「洗净位置调节」

可前后调节5档洗净位置。

- 每左右滑动1次，就会切换1档。

[▲] 向前方移动时

[▼] 向后方移动时

- 滑动操作「洗净位置调节」时，在已经设定的位置会点亮约10秒。
- 遥控器操作完成后的一段时间内（最长不超过5分钟），会返回到第3档。

「个性设定」

可最多保存2位使用者所喜好的「水势」、「洗净位置」、「温水温度」的设定。

- 保存设定内容时→第54页
- 使用时

按下 或 后，再根据自己的需要按下洗净按键

- 在设定内容已被保存的状态下，「水势」和「洗净位置」指示灯会点亮10秒钟左右，「温水温度」切换到设定的位置。

※1 遥控器信号发送部「（正面、上面）」。

基本使用方法

关于设定画面

用遥控器可设定的内容一览表。

• 详情请参照相关页。

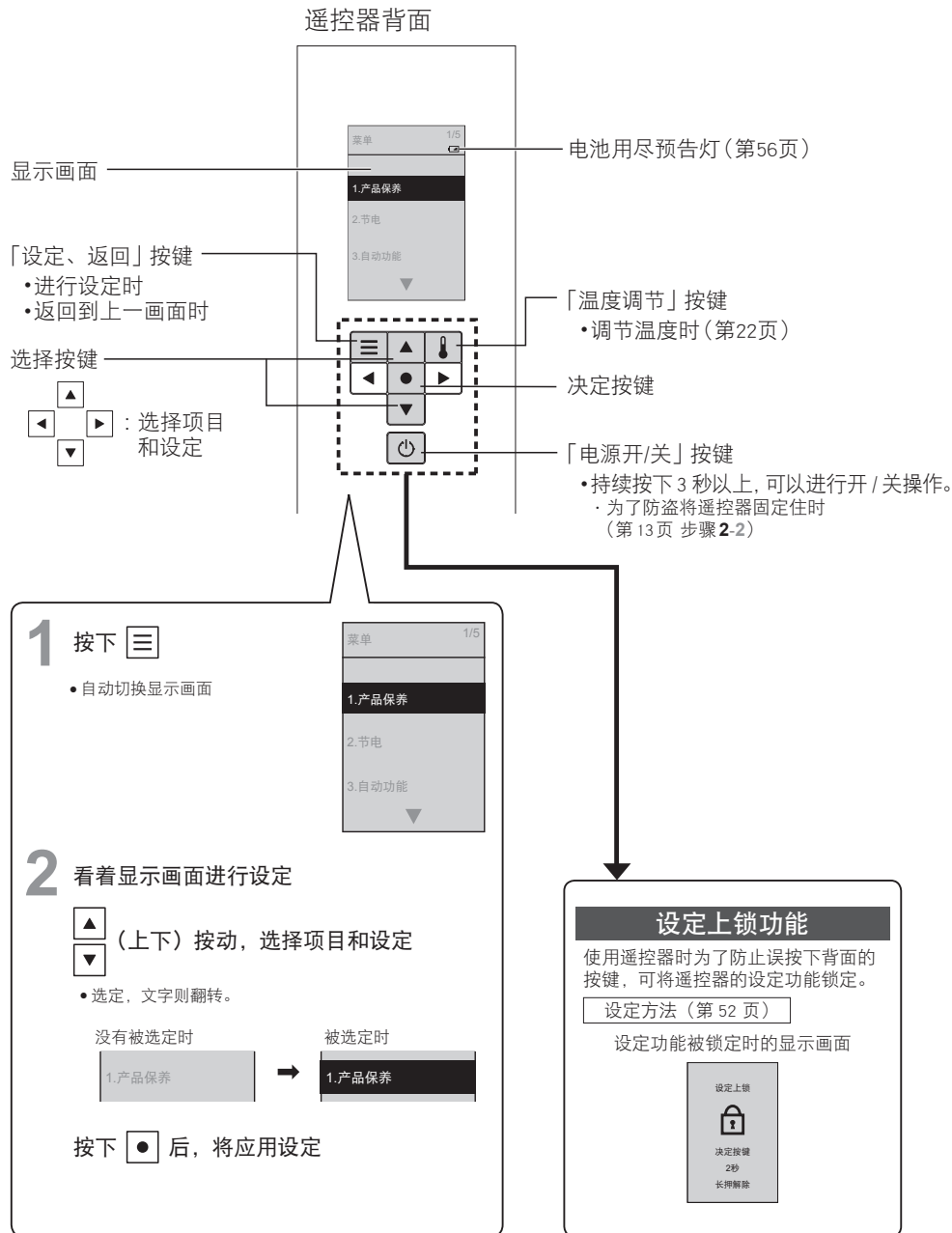

可自由进行设定

如需返回前一画面, 应按下

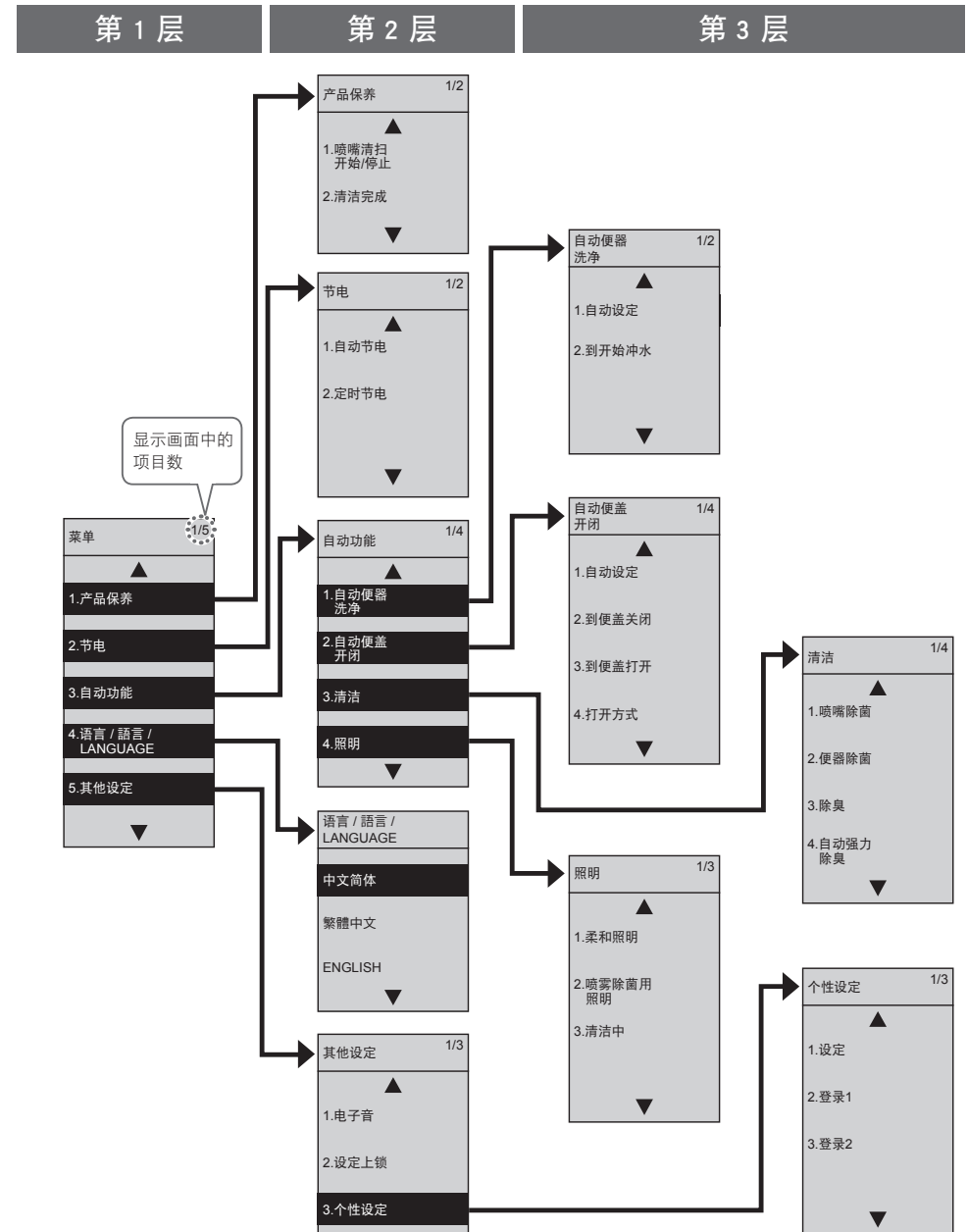

自动功能

清洁

平时可用干净的除菌水^{※1}进行自动洗净。

• 下列表示为初始设定时的动作状态。

接近



就座^{※2}



起身



清洁时指示灯会亮起

■ 喷雾除菌用照明
便器除菌、喷嘴除菌时，指示灯会亮起

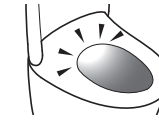

■ 清洁指示灯
使用「清洁」功能时，指示灯会亮起

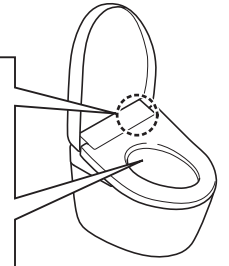

■ 请根据您的喜好设定

■ 须知

按下遥控器上的按键，也可使用干净的除菌水

喷嘴



按下「喷嘴除菌」按键

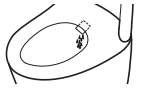

(喷嘴除菌后，从喷嘴附近出水)

● 想伸出喷嘴进行清洁保养时
→ 「喷嘴清洁」(第30页)

使用方法

<p>去除便器内异味 除臭</p>	<p>除臭自动开始</p>	<p>自动强力除臭开始 (约10秒后) → 约60秒种后自动停止</p>	<ul style="list-style-type: none"> ● 除臭过滤网需要定期清洁维护。(第31页) ● 「除臭」的开/关 ● 「自动强力除臭」的开/关 (全部第46页)
<p>用干净的除菌水^{※1}来自动清洁喷嘴 喷嘴除菌</p>		<p>自动地清洁喷嘴 (约25秒后) 仅限于使用洗净功能时 → 喷嘴伸出，从喷嘴的根部流出干净的除菌水^{※1}</p>	<ul style="list-style-type: none"> ● 不使用洗净功能(臀部洗净、下身洗净等)达到8个小时左右时，就会自动地开始喷嘴洗净。(从喷嘴外壳附近流出洗净水) ● 「喷嘴除菌」的开/关 (第44页)
<p>用干净的除菌水^{※1}来自动清洁便器 便器除菌</p>	<p>预喷水处理 → 对便器内喷洒水雾，使污垢不易附着。</p>	<p>除菌水喷雾处理 (喷嘴自动清洁结束后) 洗净功能不使用的情况下，约25秒后 → 向便器内喷洒干净除菌水^{※1}的水雾</p>	<ul style="list-style-type: none"> ● 便座打开的状态时，预喷水处理、除菌水喷雾处理将无法运作。 ● 除菌水喷雾处理结束后，约90秒内不会进行预喷水处理。 ● 不使用洗净功能(臀部洗净、下身洗净等)达到8个小时左右时，就会自动地将除菌水喷洒到便器内。 ● 「便器除菌」的开/关 (第44页)
<p>喷雾除菌用照明</p>	<p>预喷水处理中 点亮</p>	<p>喷嘴除菌处理中、除菌水喷雾处理中</p>	<ul style="list-style-type: none"> ● 「喷雾除菌用照明」的开/关 (第48页)
<p>清洁指示灯</p>	<p>(亮灯)</p>	<p>(循环闪烁)</p>	<ul style="list-style-type: none"> ● 「喷嘴除菌」、「便器除菌」、「自动强力除臭」功能运行期间，该指示灯就会点亮或循环闪烁。(不使用便座时只会点亮) ● 「清洁指示灯」的开/关 (第48页)

便器(清洁完成)

- 1 按下
- 2 用 选择 [产品保养]
→ 按下
- 3 用 选择 [清洁完成]
→ 按下

(向便器内喷洒除菌水的水雾)

须知

- 喷嘴伸出或坐在便座上时不能使用。

※1 什么是干净的除菌水?
指含有由自来水中的氯化物离子生成的次氯酸的水。除菌水被广泛应用于食材、餐具以及奶瓶等的洗净和消毒。

- 使用井水时，有可能达不到满意的效果。(因氯化物离子含量少)
- 「干净的除菌水」的效果是抑制污垢的产生，并不是不用清扫。
- 效果与持续时间可根据使用环境及条件而有差异。

※2 因为准备出热水，从喷嘴附近会有几秒钟出水。

自动功能

便利的功能

本产品装有自动功能。

• 下列表示为初始设定时的动作状态。

接近



就座



起身



离开



须知

请根据您的 喜好设定

<p>自动冲水 自动便器冲洗</p>	<p>坐着使用便器</p>	<p>冲水 (约 10 秒后)</p>	<ul style="list-style-type: none"> 以下情况时，不执行自动便器冲洗。 <ul style="list-style-type: none"> → 便器冲洗后的约 60 秒内 (经过约 60 秒以后，使用遥控器进行冲洗) · 坐在便座上的时间和站在便器前面的时间少于约 6 秒时 (使用遥控器进行冲洗) · 根据坐在便座上的时间，大、小冲洗方式自动切换。 约 6 至 30 秒：「小冲洗」 约 30 秒以上：「大冲洗」 	<ul style="list-style-type: none"> • 「自动便器冲洗」的开/关 • 「到开始冲水」 (5 秒/10 秒/15 秒) (全部第 38 页) 		
<p>便盖自动地打开 自动便盖开闭</p>	<p>坐着使用便器</p> <p>自动打开便盖</p>	<p>自动关闭便盖 (从便座上起身并经过约 90 秒后)</p>	<ul style="list-style-type: none"> • 用手关闭便盖时，在约 15 秒内不能启动自动打开功能。 (此时，请用手打开或关闭便盖) • 没有坐到便座上时，坐在便座上或站在便器前的时间很短时，便盖过约 5 分钟才会自动关闭。 • 室温超过约 30 °C 时，因人体检测感应器检测功能不启动，便盖有可能不会被自动打开。 (此时，请用手打开或关闭便盖) 	<ul style="list-style-type: none"> • 「自动便盖开闭」的开/关 • 「到便盖关闭」 (25 秒/90 秒) (全部第 40 页) • 「到便盖打开」 (15 秒/30 秒/90 秒) • 「打开方式」 (便盖/便座便盖) (全部第 42 页) 		
<p>用柔和的照明光线照亮洗手间内 柔和照明</p>	<p>中间模式点灯</p>	<p>高等模式点亮</p>	<p>中间模式点灯 (约 90 秒)</p>	<p>低模式点亮 (约 5 秒后熄灯)</p>		<ul style="list-style-type: none"> • 「柔和照明」的开/关 (第 48 页)

温度调节

温水、便座、干燥

可设定高温至低温的5个等级和「关」。

1 从托架上取下遥控器

- 为了防盗，遥控器已经被固定住时（第12页）

2 按下

3 用 选择想要设定的温度调节项目

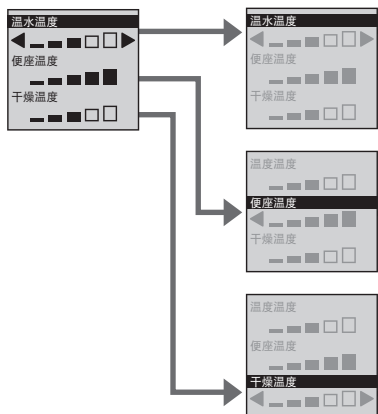

4 用 选择想要设定的 <设定结束> 温度等级



5 将遥控器装回托架

- 为了防盗遥控器已经被固定住时（第12页）

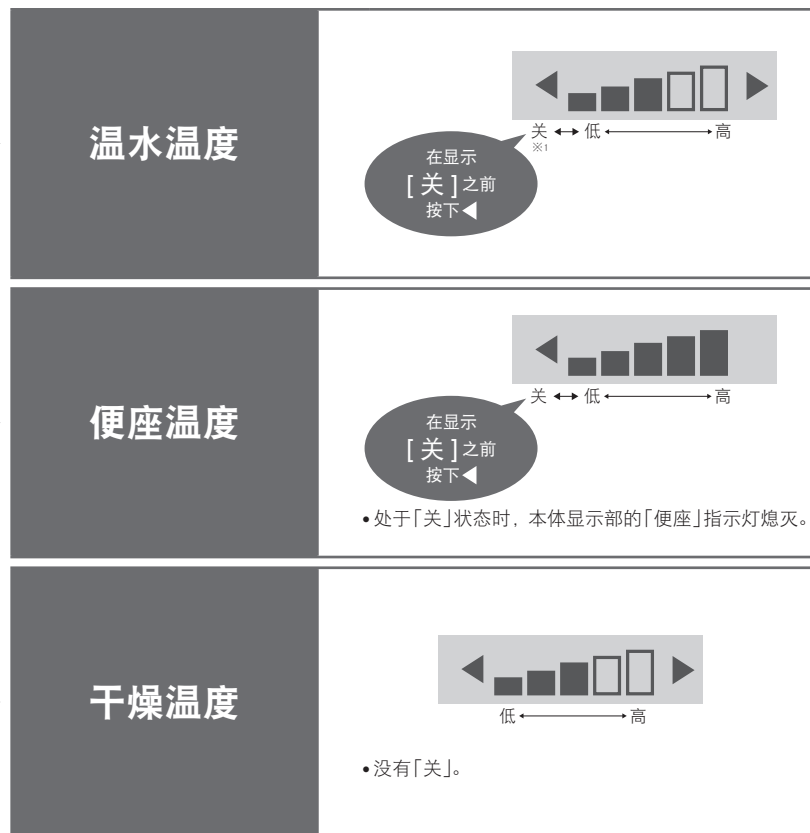
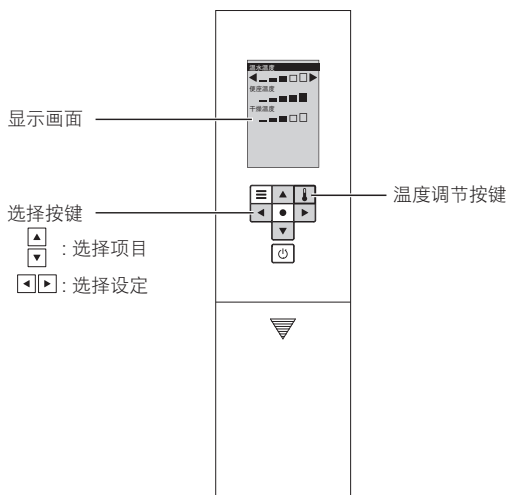

注意

- 在设定中，如果约60秒以内未按下下一个按键，显示会消失。此时如果未完成设定，请从步骤2重新设定。

- ※1 为了防止结露，即使处于「关」状态，温水温度也不会下降到20℃以下。
- 即使进行温度调节也无法加热便座时→节电功能是否处于「开」状态？（第24页）

节电功能 种类

节电功能包括「自动节电」、「超级自动节电」和「定时节电」。

降低（或关闭）便座的温度，实现节电。

●关于「自动节电」，确定使用频率较低的时间段约需 10 天。

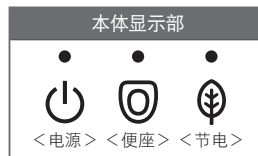

种类	现象	设定节电功能时	节电功能启用时		上午		下午			
		本体显示部	本体显示部	便座加热器	0	4	6	8	5	9
自动节电	希望产品自动节电 产品会检测到使用频率低的时间段，并自动降低便座温度以达到节电的目的。		→ 	低温	例：使用频率低的时间段为下午 9 点至上午 6 点时 					
超级自动节电	想要更加节电 运行「自动节电」的同时，在不使用的时间段自动关闭便座加热器。		→ 	低温 关	例：未使用的时间段为上午 0 点至上午 4 点时 					
定时节电	只想在特定的时间段内节电（6 小时，9 小时） 设定后，每天将在该时间段内自动关闭便座和温水的加热器。		→ 	关	例：设定时间为上午 8 点至下午 5 点时 					
定时节电 + (超级) 自动节电	定时节电与自动节电可同时使用，以达到彻底节电的目的 「定时节电」与「(超级) 自动节电」功能同时设定时，即使不在「定时节电」中也会启动「(超级) 自动节电」功能。		→ 	低温 关	例：同时设定「定时节电」和「超级自动节电」功能时 					

●即使便座加热器处于「低温」或「关」状态，坐在便座上，大约 15 分钟后，即可达到设定温度。（本体显示部返回设定节电功能时的显示灯显示。）

*1 是在第 22 页设定过的便座温度。
*2 便座加热器处于「低温」状态的时间段。
*3 便座加热器处于「关」状态的时间段。

使用方法

维修保养

警告

! 保养或点检时, 请将电源开关设定为「关」
(可能会导致触电, 或因误操作而导致故障)

在保养时, 为了安全起见,
请将电源开关设定为「关」※1※2

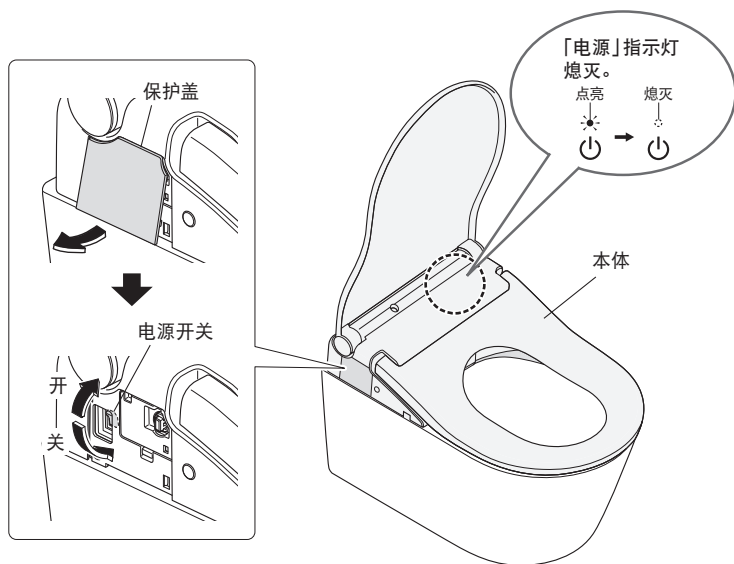

请勿用干布或卫生纸擦拭塑料部件。
(可能会导致损伤)

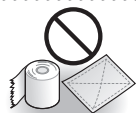

※1 使用「喷嘴清扫」功能时除外

※2 将电源键设为「开」后约 10 至 60 秒以内, 便盖不会自动打开(因产品自检中)。请用手打开或关闭。

本体

本体(通常)

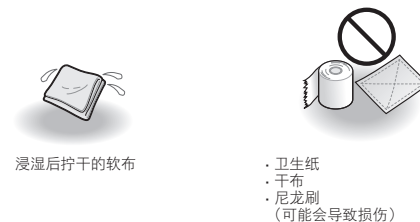

浸湿后拧干的软布

· 卫生纸
· 干布
· 尼龙刷
(可能会导致损伤)

1 卸下本体左侧面的保护盖, 将电源开关设定为「关」(第 28 页)

2 用浸湿后拧干的软布进行擦拭

■ 很脏的时候

· 请用软布沾上稀释后的厨房用中性清洗剂擦拭, 随后用清水清洗过的软布擦拭干净



· 厨房用中性清洗剂



· 香蕉水
· 汽油
· 去污粉

3 将电源开关设定为「开」(第 28 页)

· 「电源」指示灯点亮。

4 安装保护盖

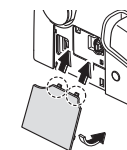

要求

- 本产品是电器产品。请勿使水进入内部或在本体部与便器部的缝隙间残留清洗剂。(可能会损伤塑料部分或引起故障)
- 使用厕所用清洗剂清扫便器内时, 应在 3 分钟内将其冲洗干净, 随后将便座·便盖处于打开状态。
 - 请将残留在便器内的清洗剂擦干净。(否则, 清洗剂中的汽化气体会进入本体而导致故障)
- 请勿用力按压或强拉喷嘴周围的保护盖。(可能会引起破损或故障)
- 请用浸湿后拧干的软布擦拭便座背面和便座缓冲垫。(污渍附着时可能会变色)
- 请将残留在便座上的水滴擦干净。(导致就座感应器出现误动作)

喷嘴 (标准：每月一次) (感觉污垢严重时(喷嘴清扫))



软布

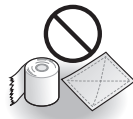

卫生纸等
(可能会导致损伤)

1 喷嘴伸出

通过遥控器背面进行操作时

- (1) 按下
- (2) 用 选择[产品保养], 按下
- (3) 用 选择[喷嘴清扫开始/停止], 按下

通过遥控器正面进行操作时

- 为防盗固定遥控器时等
- (1) 按 10 秒以上 (「停止」按键)
• 本体响起电子声音。
 - (2) 按 3 秒以上 (「下身洗净」按键)

- 喷嘴伸出后会流出清洗用水
- 约 5 分钟后会自动收回

2 请用软布沾水擦拭

- 请勿将喷嘴头强行外拉。内推或按压
(可能会引起破损或故障)

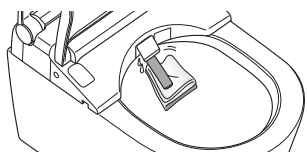

3 按下遥控器正面的 (「停止」按键)

- 喷嘴收回

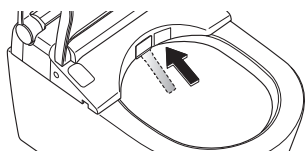

除臭过滤网 (标准：每月一次)

1 卸下本体左侧面的保护盖，将电源开关设定为「关」(第 28 页)

2 拆下除臭过滤网

- 抓住除臭过滤网向外拉
- 请勿强行往外拉(可能会引起破损或故障)

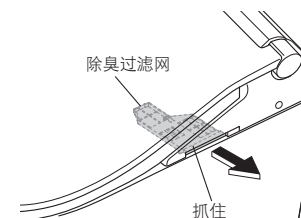

3 用牙刷等清除过滤网上的灰尘

- 过滤网清洗后，务必擦干后才能安装

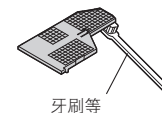

4 安装除臭过滤网

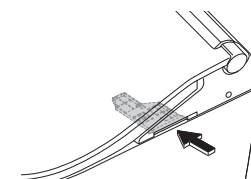

确实地插入除臭过滤网，直至听到「咔嚓」声为止

5 将电源开关设定为「开」(第 28 页)

- 「电源」指示灯点亮

6 安装保护盖(第 29 页)

本体和便器间縫隙部分 (标准：每月一次)

取下本体，可以对便器的上面和本体底面进行保养。

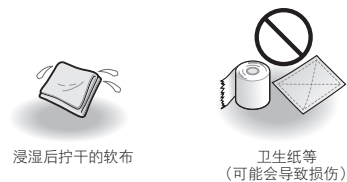

1 卸下本体左侧面的保护盖，将电源开关设定为「关」(第28页)

如果不将电源键设为「关」，产品可能会误动作，导致故障、触电。

2 拆下本体

(1) 按住本体右侧的本体拆卸按钮，将本体向操作者自身方向拉

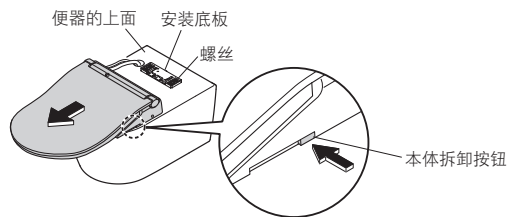

要求

- 请勿强行往外拉
(内有进水管、电源线)

(2) 将本体向上抬起

要求

- 请勿强行弯曲进水管。

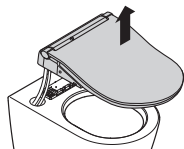

3 对便器的上面和本体底面进行保养。

- 请用软布沾上稀释后的厨房用中性清洗剂后擦拭本体，然后再用清水擦拭干净，以免将清洗剂残留在本体上

本体和便器间縫隙部分 (标准：每月一次)(继续)

4 安装本体

(1) 向上抬起本体，一边垂直放下，一边将电源线和进水管收入便器内

要求

- 请勿压住电源线。
- 请勿强行弯折进水管。

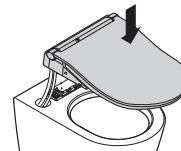

(2) 将本体的中心与安装底板的中心对齐插入，直到听到「咔嚓」声

注意

! 请将本体确实地卡入安装底板上，直至听到「咔嚓」声为止 (否则可能会导致本体脱离掉落，导致人身伤害。)

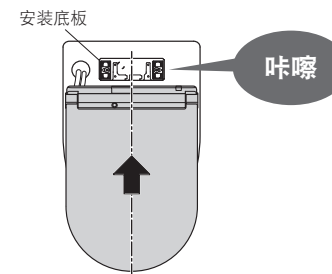

安装后，将本体稍微向安装者自身方向拉动，以便确认产品不会脱离

5 将电源开关设定为「开」(第28页)

- 「电源」指示灯点亮

6 安装保护盖 (第29页)

本体和便盖间缝隙部分 (标准：每月一次)

拆下便盖，使清洁保养更加彻底。

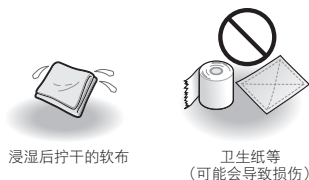

- 1 卸下本体左侧面的保护盖，将电源开关设定为「关」(第28页)
- 2 拆下便盖
按A→B的顺序，依次用力向上提起
- 3 用浸水后拧干的软布进行擦拭
- 4 安装便盖
按C→D的顺序，依次将便盖压入本体两侧的插销中
※ 请勿强行用力安装。
- 5 将电源开关设定为「开」(第28页)
• 「电源」指示灯点亮
- 6 安装保护盖 (第29页)
- 7 关闭便盖，确认安装状态

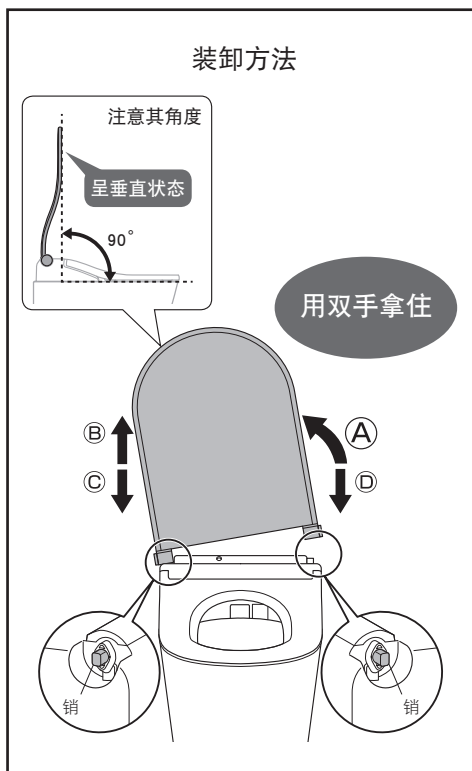

进水过滤装置 (标准：半年一次)

(感觉洗净水势小时)

- 1 关闭进水角阀 (第61页)
• 停止进水
- 注意**

当进水角阀被打开时，不要取下进水过滤装置 (否则会造成喷水)
- 2 按下 (「喷嘴除菌」按键)
(排空进水管内的压力)
 - 3 卸下本体左侧面的保护盖，将电源开关设定为「关」(第28页)
 - 4 取下进水过滤装置
• 用一字型螺丝刀松开进水过滤装置后拉出



- 5 用牙刷等清除过滤网上的灰尘
• 同时清除进水过滤装置安装孔中的垃圾
-
- 过滤网
- 6 安装进水过滤装置
• 装入进水过滤装置后，用一字型螺丝刀确实拧紧
-
- 7 将电源开关设定为「开」(第28页)
• 「电源」指示灯点亮
 - 8 安装保护盖 (第29页)
 - 9 打开进水角阀 (第13页)

变更设定

设定一览表

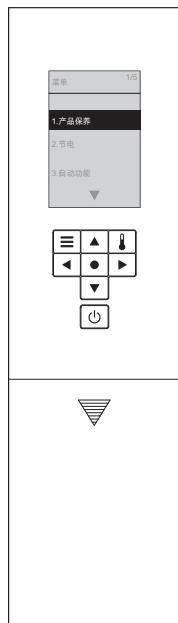

设定的种类			可改变的设定 ●粗体字为「初始设定」	设定的方法 参考页	
自动功能	自动便器冲洗	自动便器冲洗	●是否要用自动方式冲洗便器	开 / 关	第 38 页
		到开始冲水	●改变从起身后到自动冲洗便器所间隔的时间	5 秒 / 10 秒 / 15 秒	
	自动便盖开闭	自动便盖开闭	●是否要用自动方式打开或关闭便盖	开 / 关	第 40 页
		到便盖关闭	●改变从起身后到自动方式关闭便盖所需的时间	25 秒 / 90 秒	
		到便盖打开	●更改手动关闭时到下次自动打开的时间	15 秒 / 30 秒 / 90 秒	第 42 页
		打开方式	●自动开闭便盖 / 自动开闭便座和便盖	便盖 / 便座、便盖	
	清洁	喷嘴除菌	●是否要用自动方式洗净喷嘴	开 / 关	第 44 页
		便器除菌	●是否要用自动方式对便器加以除菌水喷洒处理	开 / 关	
		除臭	●坐在便座上后是否要用自动方式进行除臭处理	开 / 关	第 46 页
		自动强力除臭	●起身后是否要用自动方式进行强力除臭处理	开 / 关	
	照明	柔和照明	●是否要使用柔和照明灯	开 / 关	第 48 页
		喷雾除菌用照明	●是否使用照在便器内的照明器具	开 / 关	
		清洁指示灯	●是否要使清洁指示灯发光	开 / 关	
语言设定			●设定遥控器背面显示的语言	中文简体 / 中文繁体 / 英文	第 50 页
其他设定	电子音		●是否要使电子音鸣响	开 / 关	第 52 页
	设定上锁		●是否要使用设定上锁功能	开 / 关	
	个性设定	设定	●是否要使用个性设定功能	开 / 关	第 54 页
		登录 1 登录 2	●是否要保存您所喜好的水势、洗净位置、温水温度	登录 1 / 登录 2	

注意

- 在设定中，如果约 60 秒以内未按下一个按键，显示会消失。此时如果未完成设定，请从步骤 1 重新设定。

变更设定

自动便器冲洗

1 按下

2 用 选择
[自动功能]

3 用 选择
[自动便器洗净]

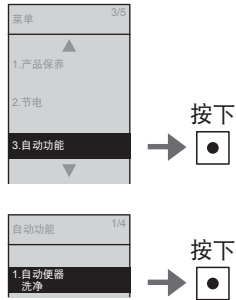

是否要用
自动方式冲洗便器
自动便器冲洗

4 用 选择 [自动设定]

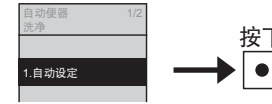

5 用 选择 [开] 或 [关]

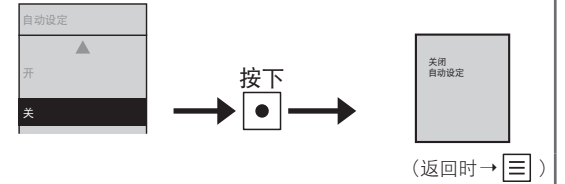

改变从起身后到自动
冲洗便器所间隔的时间
到开始冲水

4 用 选择 [到开始冲水]



5 用 选择 [5秒] [10秒]
或 [15秒]

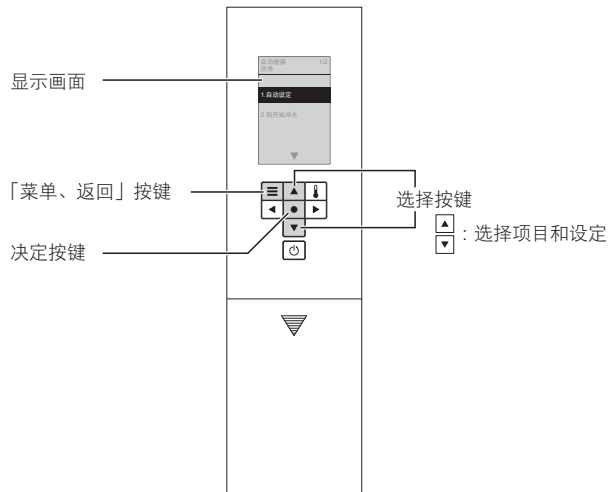
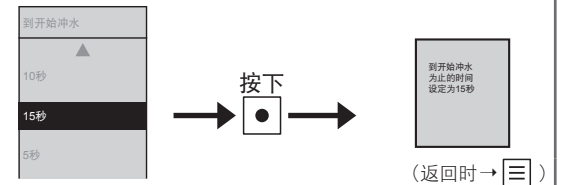

该显示画面中的设定项目

- 1. 自动设定
- 2. 到开始冲水

变更设定

自动便盖开闭

1 按下

2 用 选择
[自动设定]

3 用 选择
[自动便盖开闭]

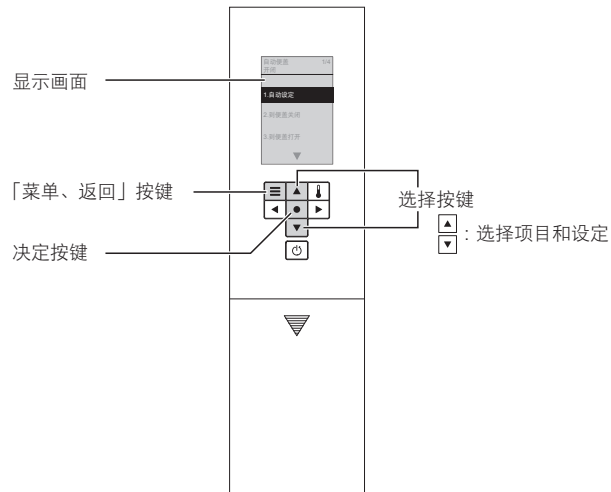
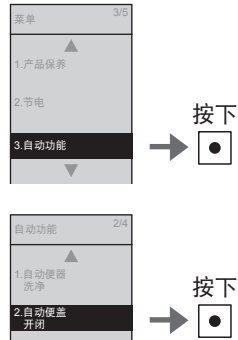

该显示画面中的设定项目

1. 自动设定
2. 到便盖关闭
3. 到便盖打开
4. 打开方式

是否要用自动方式
打开或关闭便盖
**自动便盖
开闭** ※1

4 用 选择 [自动设定]

5 用 选择 [开] 或 [关]

(返回时 →)

改变自动方式关闭
便盖所需的时间
到便盖关闭

4 用 选择 [到便盖关闭]

5 用 选择 [25 秒] 或
[90 秒] ※2

(返回时 →)

※1 设定为「关」时，可以使用遥控器上的「便座开闭」按钮打开或关闭便盖。(第 14 页)
 ※2 如果设定为「25 秒」，那么自动关闭后的约 15 秒以内不会再自动打开。

变更设定

自动便盖开闭 (继续)

1 按下

2 用 选择
[自动设定]

3 用 选择
[自动便盖开闭]

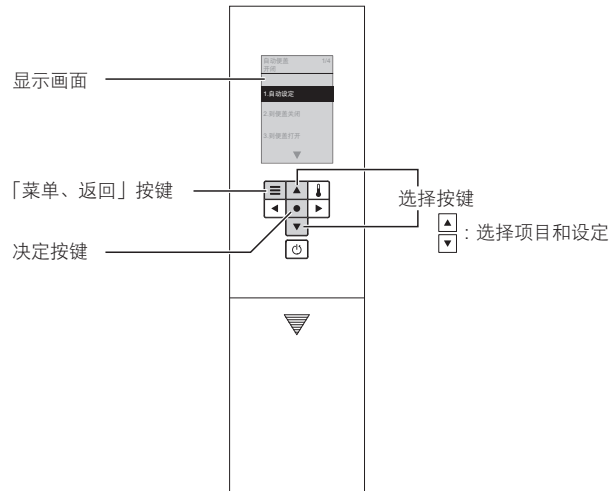
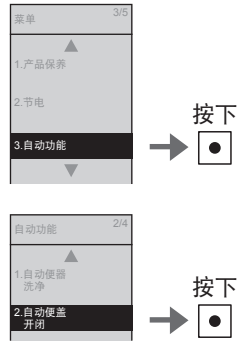

该显示画面中的设定项目

1. 自动设定
2. 到便盖关闭
3. 到便盖打开
4. 打开方式

4 用 选择 [到便盖打开]

5 用 选择 [15秒][30秒] 或 [90秒]

(返回时 →)

4 用 选择 [打开方式]

5 用 选择 [便盖] 或 [便座·便盖]^{※1}

(返回时 →)

※1 设定为「便座、便盖」后，将无法便前喷雾。

变更设定

清洁

1 按下

2 用 选择
[自动设定]

3 用 选择
[清洁]

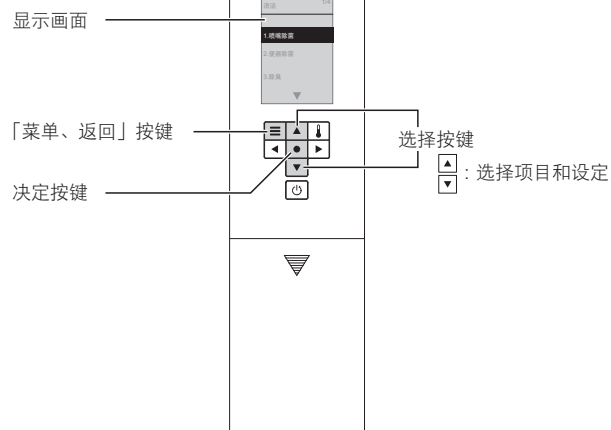
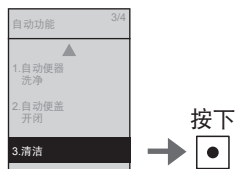

该显示画面中的设定项目

- 1. 喷嘴除菌
- 2. 便器除菌
- 3. 除臭
- 4. 自动强力除臭

是否要用自动方式洗净喷嘴 喷嘴除菌	<p>4 用 选择 [喷嘴除菌]</p> <p>5 用 选择 [开] 或 [关]</p> <p>(返回时 →)</p>
是否要用自动方式对便器进行预喷水处理 便器除菌	<p>4 用 选择 [便器除菌]</p> <p>5 用 选择 [开] 或 [关]</p> <p>(返回时 →)</p>

必要时

变更设定

清洁 (继续)

1 按下

2 用 选择
[自动设定]

3 用 选择
[清洁]

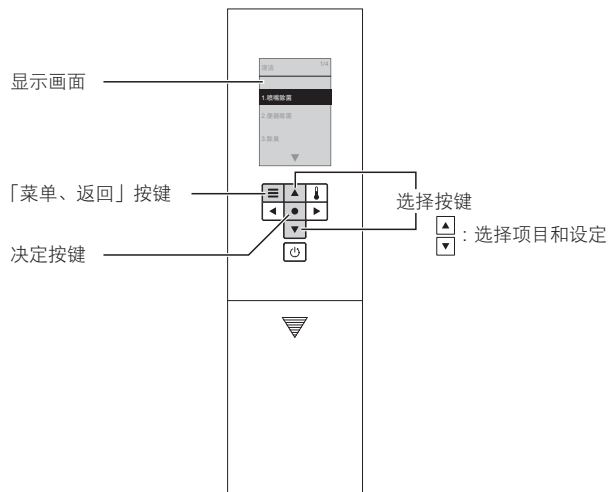
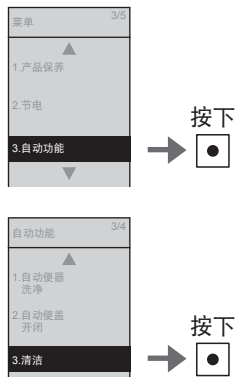

该显示画面中的设定项目

1. 喷嘴除菌
2. 便器除菌
3. 除臭
4. 自动强力除臭

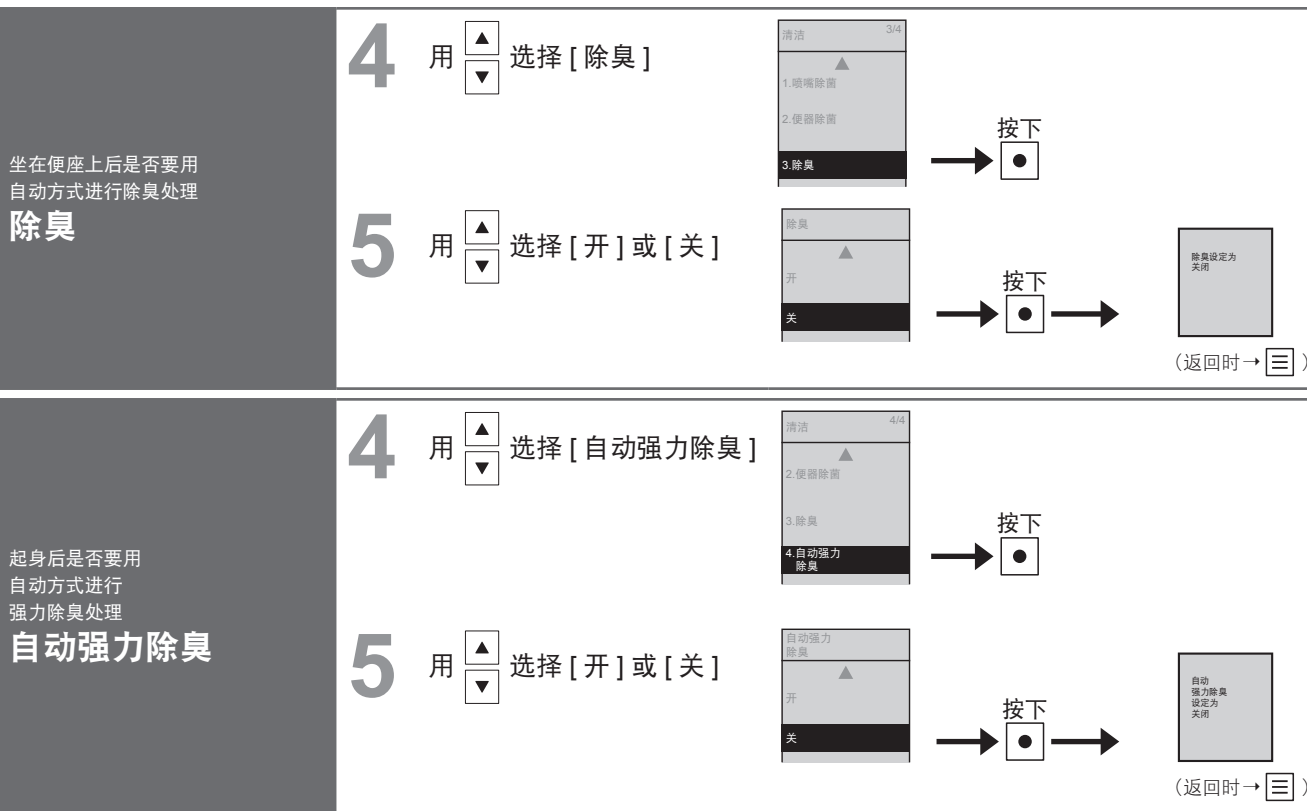

必要时

变更设定

照明

1 按下

2 用 选择
[自动设定]

3 用 选择
[照明]

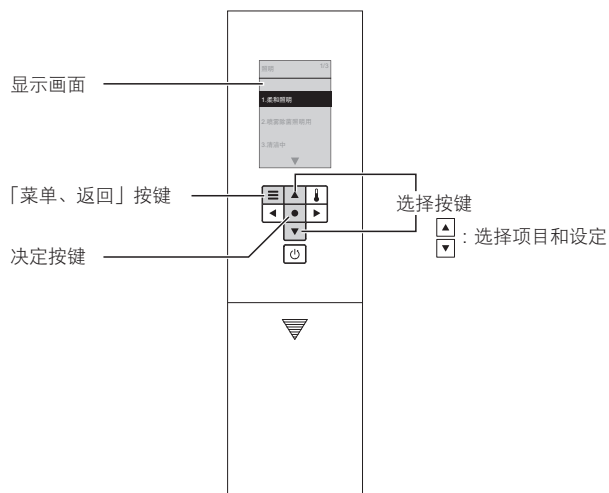

该显示画面中的设定项目

- 1. 柔和照明
- 2. 喷雾除菌用照明
- 3. 清洁中

是否要使用柔和照明灯
柔和照明

4 用 选择 [柔和照明]

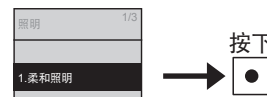

5 用 选择 [开] 或 [关]

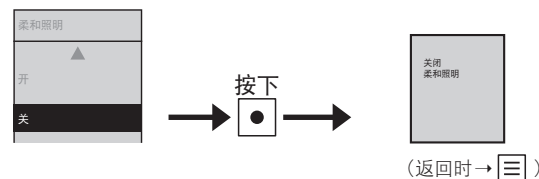

是否要使用
照亮便器内的照明器具
**喷雾除菌用
照明**

4 用 选择
[喷雾除菌用照明]



5 用 选择 [开] 或 [关]

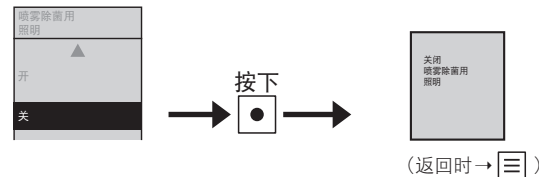

是否要使清洁指示灯发光
清洁指示灯

4 用 选择 [清洁中]

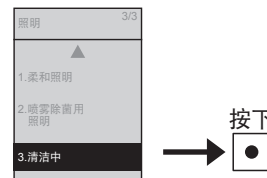

5 用 选择 [开] 或 [关]

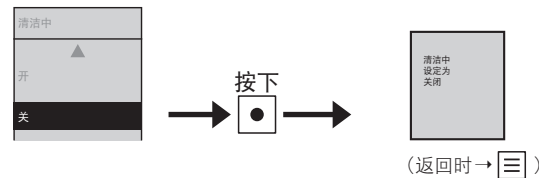

必要时

变更设定

语言设定

1 按下 

2 用  选择
[语言 / 語言 /
LANGUAGE]

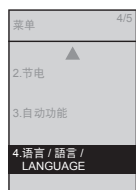

按下 

设定遥控器背面
显示的语言
语言设定

3 用  选择
[中文简体][繁體中文]
或 [ENGLISH]



按下 



(返回时 → )

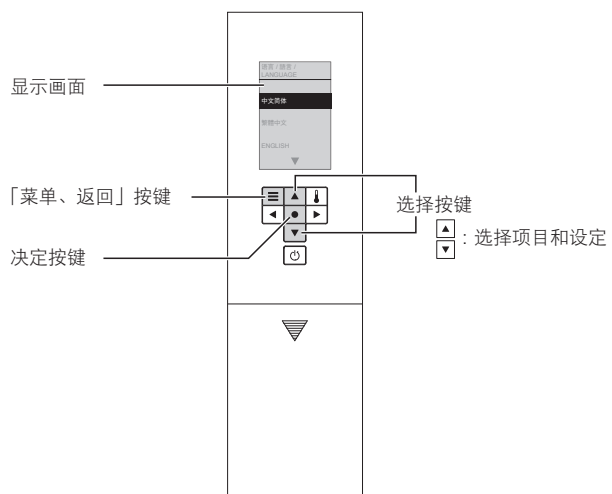

该显示画面中的设定项目

1. 中文简体
2. 繁體中文
(中文繁體)
3. ENGLISH
(英文)

变更设定

其他设定

- 1 按下
- 2 用 选择 [其他设定]

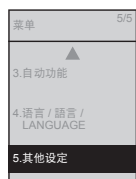

按下

是否要使电子音鸣响
电子音

- 3 用 选择 [电子音]



按下

- 4 用 选择 [开] 或 [关]



按下



(返回时 →)

是否要使用设定上锁功能
设定上锁

- 3 用 选择 [设定上锁]



按下

- 4 用 选择 [开] 或 [关]



按下



- 5 确认显示画面

设定功能被锁定时的显示画面



解除方法:

按住 按键 2 秒以上

※解除后, 如需再次使用设定上锁功能, 请重新进行设定。

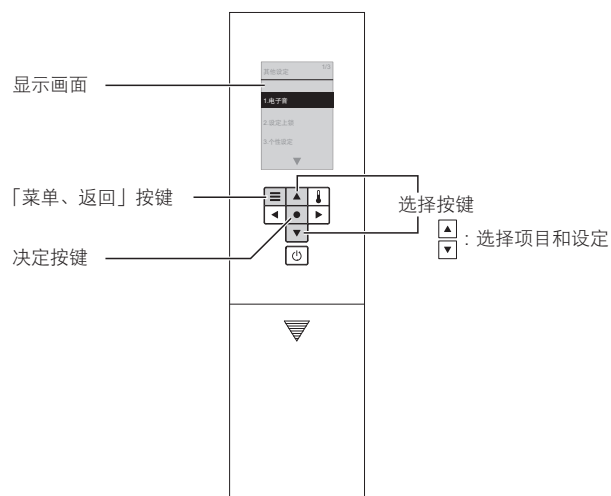

该显示画面中的设定项目

1. 电子音
2. 设定上锁
3. 个性设定

变更设定

其他设定 (继续)

- 1 按下
- 2 用 选择 [其他设定]

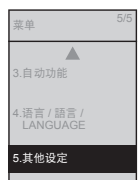

按下

是否要使用个性设定功能
**个性设定
设定**

- 3 用 选择 [个性设定]

- 4 用 选择 [设定]

- 5 用 选择 [开] 或 [关]

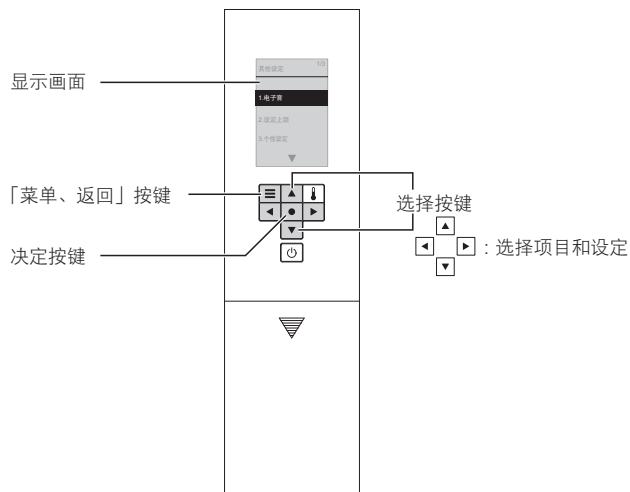
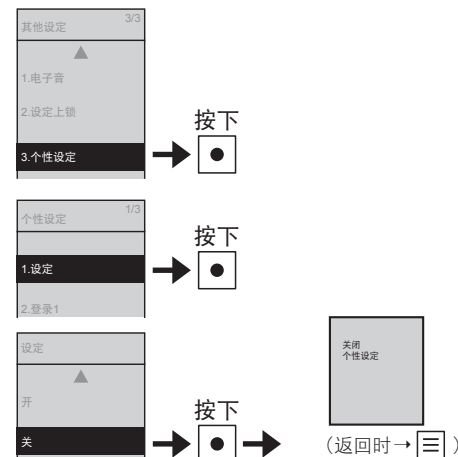

该显示画面中的设定项目

1. 电子音
2. 设定上锁
3. 个性设定

是否要保存您所喜好的水势、洗净位置、温水温度
**个性设定
登录 1
登录 2**

- 3 用 选择 [个性设定]

- 4 用 选择 [登录 1] 或 [登录 2]

- 5 用 选择 [水势]
- 用 选择水势

- 6 用 选择 [位置]
- 用 选择洗净位置

- 7 用 选择 [温水温度]
- 用 选择温水温度

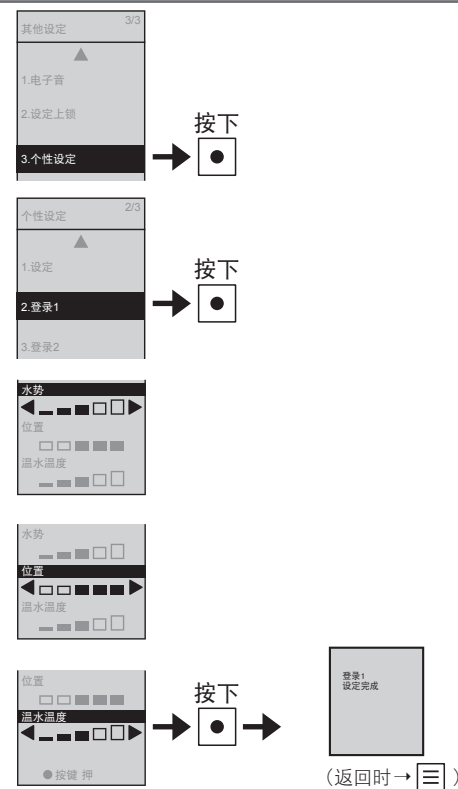

必要时

以下情况时

因断水无法进行冲水处理时

无法用遥控器进行操作时

因断水无法进行冲水处理时

1 用水桶冲水

2 冲水后，如果水位降低时，请追加注水

- 以免发出臭味



要求

- 开始工作前，应将「自动便器冲洗」功能处于「关」状态。（第 38 页）
- 恢复供水后，请务必进行大冲洗。（因为排水管中可能留有污物）

无法用遥控器进行操作时

- 当遥控器背面的显示画面出现电池用尽预告灯闪烁时「

■ 干电池的更换方法

1 卸下本体左侧面的保护盖，将电源开关设定为「关」（第 13 页）

2 从托架上取下遥控器（第 12 页）

3 打开电池盖，更换 5 号干电池（2 节）（第 12 页）

- 电池用尽预告灯熄灭

4 将遥控器装回托架

5 将电源开关设定为「开」（第 13 页）

- 「电源」指示灯点亮



6 安装保护盖（第 29 页）

要求

- 更换干电池后，可能会解除省电等功能的「开」、「关」设定。请重新进行设定。

采取预防冻结的措施时

外部气温低于 0 °C 时，请采取预防冻结的措施。

要求

- 外部气温低于 0 °C 时，请不要启用省电功能。（产品冻结可能会导致产品破损）
- 为了防止周围的温度降至 0 °C 以下，请提高坐便器室内温度，以防止发生冻结。
- 开始工作前，应将「自动便器洗净」功能（第 38 页）和「自动便盖开闭」功能（第 40 页）均设定在「关」位置。

预防冻结的措施

1 关闭进水角阀（第 61 页）

- 停止进水

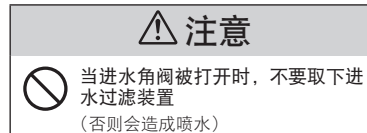

2 按下 （「喷嘴除菌」按键）

（排空进水管内的压力）

3 卸下本体左侧面的保护盖，将电源开关设定为「关」（第 13 页）

4 取下进水过滤装置

- 用一字型螺丝刀松开进水过滤装置后拉出

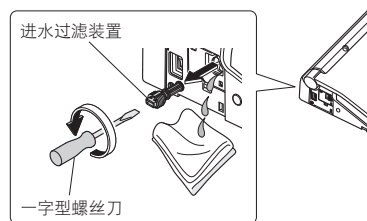

5 放完水后，安装进水过滤装置

- 装入进水过滤装置后，用一字型螺丝刀确实拧紧

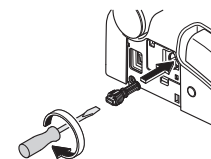

6 将电源开关设定为「开」（第 13 页）

- 「电源」指示灯点亮。

7 安装保护盖（第 29 页）

8 将便座温度设为「高」（第 22 页）

- 作业后，关闭便座、便盖，以便保温

■ 再次使用产品时

- 请务必再通水。（第 59 页）

以下情况时 长时间不使用时

别墅等的卫生间长时间不使用时，请排空本体内存水。

(否则，可能因水箱内的水变质而引起皮肤炎症等疾病)

排水方法

- 1** 关闭进水角阀 (第 61 页)
- 停止进水

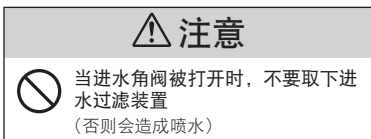

- 2** 按下 (「喷嘴除菌」按键)
- (排空进水管内的压力)

- 3** 卸下本体左侧面的保护盖，将电源开关设定为「关」(第 13 页)

- 4** 取下进水过滤装置
- 用一字型螺丝刀松开进水过滤装置后拉出

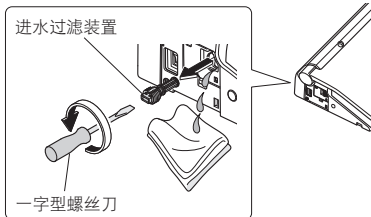

- 5** 放完水后，安装进水过滤装置
- 装入进水过滤装置后，用一字型螺丝刀确实拧紧

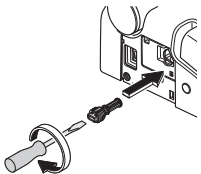

- 6** 安装保护盖 (第 29 页)

- 7** 拉出放水栓
- 从喷嘴附近出水 (约 20 秒)

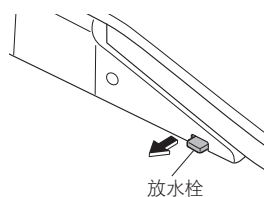

- 8** 松手，将放水栓复原

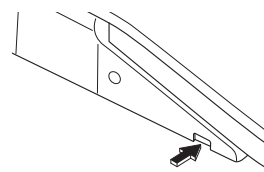

■ 需防冻时

- 建议向便器的储存水(封水)添加防冻液，以防止冻结。(请勿直接排放防冻液。在使用便器前，请回收防冻液，进行废弃处理。)

■ 再次使用产品时

- 请务必再通水。(第 59 页)

再通水的方法

- 1** 打开进水角阀 (第 13 页)
- 确认配管或本体上有无漏水

- 2** 产品在没有接通电源前，
- ① 卸下本体左侧面的保护盖，将电源开关设定为「开」(第 13 页)
 - 「电源」指示灯点亮
 - ② 安装保护盖 (第 29 页)

- 3** 让喷嘴喷水
- ① 如图所示，请用手或手臂轻压就座感应器 (详细参考 第 9 页)，
 - ② 按下 (「臀部洗净」按键)，让喷嘴喷水
 - 请用纸杯等容器盛接喷出的水
 - ③ 按下 (「停止」按键)
- 因残水被冻结而不出水时
- 请提高卫生间的室温，用浸热水后拧干的软布来温暖进水软管和进水角阀

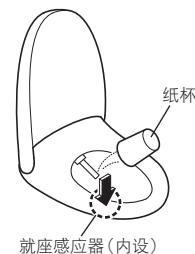

以下情况时 想要拆下显示面板时

可按下面步骤取下。

显示面板的拆卸方法

1 卸下本体左侧面的保护盖，将电源开关设定为「关」（第13页）

2 从托架上取下遥控器（第12页）

3 取下托架和显示面板

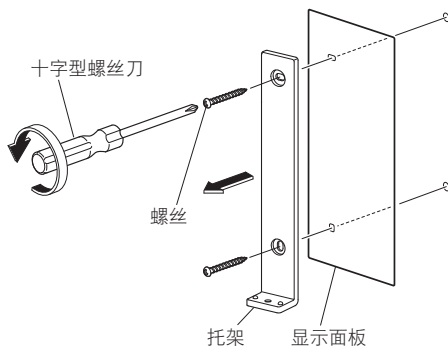

4 用螺丝将托架安装到墙面

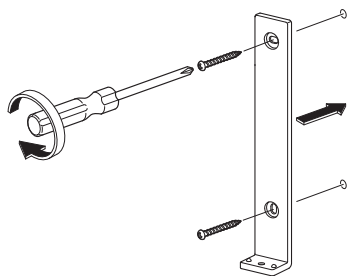

5 将遥控器装回托架

6 将电源开关设定为「开」（第13页）
•「电源」指示灯点亮

7 安装保护盖（第29页）

■想要再次安装显示面板时，请按照上述步骤进行操作。
（安装时请根据上述步骤 **4** 安装显示面板。）

常见问题

首先请试用第61至67页所述的处置方法。如果仍然无法修复，请与经销店联系。

⚠ 注意



出现漏水时，应关闭进水角阀

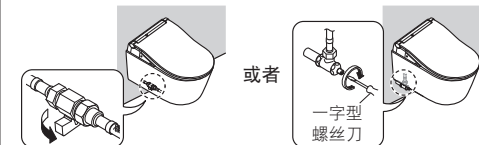

请先确认以下内容

电源指示灯亮了吗？

- 配电箱的总电源接通了吗？
→ 确认是否停电或断路器是否处于「断开」状态
- 电源开关是否处于「关」？
→ 请设定为「开」。（第13页步骤**2-2**）
- 「电源开/关」功能是否设定在「关」？
→ 请使用遥控器设定为「开」。（第13页步骤**2-2**）

确认节电指示灯是否点亮？

- 点亮中表明正在节电状态（第24页），本体会自动降低便座温度或切断便座加热器。



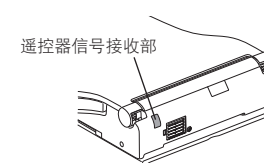
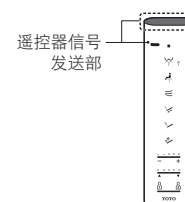
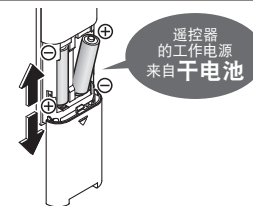

通过遥控器工作？

- 遥控器背面的显示屏上「」电池用尽预告灯是否闪烁？
→ 更换干电池（第12、56页）
- 确认遥控器信号的发送部和接收部是否被遮盖？
→ 排除障碍物、垃圾及水滴等



必要时

常见问题

臀部洗净、下身洗净、喷嘴		
现象	确认	参考页
喷嘴(洗净水)不出来的时候	<ul style="list-style-type: none"> ● 冬季等温度低时,为了准备将温水喷出,即使按下遥控器上的按键,从喷嘴出水时可能还需要一段时间。 	—
	<ul style="list-style-type: none"> ● 是否连续就座超过2个小时?(为了安全起见,会造成不能操作的情况。) → 从便座上起身后重新入座方可使用。 	—
	<ul style="list-style-type: none"> ● 因其它地方在使用水或断水等的原因使进水压力显著降低时,为了安全起见,会造成功能停止的情况。 → 请将电源开关设定为「关」,大约10秒后重新接通电源。 反复出现同样现象时→可能发生故障。 请与经销商联系。 	—
	<ul style="list-style-type: none"> ● 坐在便座上时,就座感应器部是否被便座保护套或衣服遮挡?或入座时皮肤未接触就座感应器? → 请确认感应器的位置,入座时请确保皮肤直接接触感应器。 	9
	<ul style="list-style-type: none"> ● 是否使用便座、便盖保护套或幼儿用辅助便座? → 请取下保护套。每次使用后请将幼儿用辅助便座、加高坐垫取下。 	9
喷嘴出来,但不出水/洗净水水势弱	<ul style="list-style-type: none"> ● 是否按下  (「喷嘴除菌」按键)? • 按下  (「喷嘴除菌」按键)时,从喷嘴附近会喷出干净的除菌水,洗净喷嘴。 → 希望喷嘴伸出进行保养时,请进行「喷嘴清扫」。 	30
	<ul style="list-style-type: none"> ● 是否断水? → 按下  「停止」按键,等待恢复进水。 	—
	<ul style="list-style-type: none"> ● 进水角阀是否关闭? → 完全打开进水角阀。 	13
	<ul style="list-style-type: none"> ● 进水过滤装置是否被垃圾堵塞? → 请清扫进水过滤装置。 	35
洗净水冷	<ul style="list-style-type: none"> ● 水温度的设定是否位于「关」或「低」? ● 进水温度或坐便器温度低时,开始喷水时的温度可能较低。 	22 —
	<ul style="list-style-type: none"> ● 连续使用「臀部洗净」、「臀部轻柔洗净」、「下身洗净」功能约5分钟时,就会自动停止。 ● 就座开关是否不容易检测到? → 请深深地坐到便座上。如果在坐下的过程中抬了一下腰或坐到了便座靠前的位置,则就座感应器不容易检测到,可能会中途停止。 	— 9
中途停止	<ul style="list-style-type: none"> ● 连续使用「臀部洗净」、「臀部轻柔洗净」、「下身洗净」功能约5分钟时,就会自动停止。 ● 就座开关是否不容易检测到? → 请深深地坐到便座上。如果在坐下的过程中抬了一下腰或坐到了便座靠前的位置,则就座感应器不容易检测到,可能会中途停止。 	— 9
喷嘴有水喷出	<ul style="list-style-type: none"> ● 坐上便座后,为了准备将温水喷出,喷嘴附近会有水流出。 ● 「清洁」指示灯是否进行循环点亮? • 「喷嘴除菌」功能启动,洗净喷嘴。 	— 18

温风干燥		
现象	确认	参考页
温风干燥的温度较低	<ul style="list-style-type: none"> ● 干燥温度的设定是否较低? 	22
中途停止	<ul style="list-style-type: none"> ● 连续使用约10分钟后,自动停止。 ● 就座开关是否不容易检测到? → 请深深地坐到便座上。如果在坐下的过程中抬了一下腰或坐到了便座靠前的位置,则就座开关不容易检测到,可能会中途停止。 	— 9
便器冲洗		
现象	确认	参考页
不冲洗便器	<ul style="list-style-type: none"> ● 进户总进水角阀及隐藏式水箱进水角阀是否处于全开状态? ● 自来水是否断水? → 用水桶冲水。 	— 56
即使按下按键也不开始冲洗	<ul style="list-style-type: none"> ● 是否连续按下按键? (按下冲水按键后的约10至20秒内,无法响应操作。) 	—
用自动方式不会开始便器冲洗/启动迟缓(自动便器冲洗)	<ul style="list-style-type: none"> ● 「自动便器冲洗」功能是否处于「关」状态? → 设定在「开」位置。 ● 若为下列所述的情况时,即使设定在「开」位置也不会开始启动「自动便器冲洗」功能。 <ul style="list-style-type: none"> • 便器冲洗后的约60秒内 → 等待60秒后,通过操作遥控器冲洗便器。 • 坐在便座上的时间和站在便器前面的时间少于约6秒时 → 请使用遥控器进行冲洗。 • 男子小便后,站在便器前面时 → 离开便器,请等待约3秒。 • 人体检测感应器上附着水滴或污垢时 → 请清除污垢。 ● 坐在便座上时,就座感应器部是否被便座保护套或衣服遮挡?或入座时皮肤未接触就座感应器? → 请确认感应器的位置,入座时请确保皮肤直接接触感应器。 	38 20 20 — 11 9
擅自开始便器冲洗	<ul style="list-style-type: none"> ● 可改变「自动便器洗净」的定时设定。 (约经10秒钟后 → 约经5秒钟后或约经15秒钟后) ● 「自动便器洗净」功能是否设定在「开」位置? → 可以变更为「关」。 ● 就座感应器是否不容易检测到? → 如果在坐下的过程中抬了一下腰或坐到了便座靠左的位置,则就座感应器不容易检测到,使用过程中可能会冲洗便器。 	38 9

常见问题

便座、便盖 (自动便盖关闭)		
现象	确认	参考页
便盖不能自动打开	<ul style="list-style-type: none"> ●「自动便盖开闭」是否处于「关」的状态？ → 设定在「开」位置。 ●即使处于「开」状态，在关闭便座、便盖后的约 15 秒以内不能启动自动便盖开闭功能。 <ul style="list-style-type: none"> • 用手关闭便盖时 (考虑到使用者的方便，设定了从便盖关闭到再次打开所需的准备时间。) → 请先离开坐便器，等待 15 秒以后再接近便器，或手动进行打开或关闭。 ●人体检测感应器是否不容易检测到？ → 清除人体检测感应器上附着的污垢。 ●夏天等室温达到 30℃ 以上时，有可能发生人体检测感应器感应不到的情况。 → 请用手打开或关闭。 	40 — 10 —
	<ul style="list-style-type: none"> ●是否将「便盖打开的时间」设定为 30 秒、90 秒？ 	42
	<ul style="list-style-type: none"> ●将电源键设为「开」后约 10 至 60 秒以内，便盖不会自动打开。 → 请手动打开或关闭。 	—
	<ul style="list-style-type: none"> ●是否套上了便座和便盖盖罩？ → 请取下盖罩。 	9
便盖不能自动关闭	<ul style="list-style-type: none"> ●「自动便盖开闭」是否处于「关」状态？ → 设定在「开」位置。 ●以下情况，经过约 5 分钟后，便盖会关闭。 <ul style="list-style-type: none"> • 没有坐到便座上时 • 坐在便座上的时间不到 6 秒钟时 • 站在便器前面的时间不到 6 秒钟时 ●「自动便盖开闭」功能即使处于「开」的状态也不能自动关闭时，说明人体检测感应器出现错误检测的可能。 → 前面有镜子或玻璃等反射物时，请移开反射物或用窗帘等盖住反射物。 	40 — 9
	<ul style="list-style-type: none"> ●人体检测感应器是否直接受阳光直射？ → 为防止可能会引起的误检测，应对感应器采取遮阳措施。 ●人体检测感应器的检测范围内有无取暖设备？ → 人体检测感应器的检测范围内切勿放置取暖设备。 ●洗手间内有无同时设置小便器或洗脸台？ → 使用小便器时，可能会发生人体检测感应器的检测功能启动，使便盖打开的情况。 ●洗手间门处于打开状态时，可能检测出从洗手间路过的人。 	9
便盖擅自打开	<ul style="list-style-type: none"> ●「自动便盖开闭」功能是否处于「开」状态？ → 可以变更为「关」。 ●是否将「便盖开始关闭」的时间设定为「25 秒」？ ●坐在便座上时，就座感应器部是否被便座保护套或衣服遮挡？ 或入座时皮肤未接触就座感应器？ → 请确认感应器的位置，入座时请确保皮肤直接接触感应器。 	40 40 9
	<ul style="list-style-type: none"> ●「打开方式」的设定是否为「便座、便盖」？ 	42
	<ul style="list-style-type: none"> ●将电源键设为「开」后，如果最初打开时触碰到障碍物，则以后可能会中途停止（关闭）的情况。 → 请在无障碍物的状态下，将电源键设为「关」后等待约 5 秒钟，重新接通电源，再按下遥控器的  (「便座开闭」按键)。 	13 14
打开时的定时设置发生变化	<ul style="list-style-type: none"> ●夏天等室温达到约 30℃ 以上时，有可能发生人体检测感应器感应不到的情况。 	9

便座、便盖		
现象	确认	参考页
便座不热 (冷)	<ul style="list-style-type: none"> ●便座温度设定为「关」或是比较低的温度？ 	22
	<ul style="list-style-type: none"> ●是否处于节电状态？ <ul style="list-style-type: none"> • 本体显示部的「节电」指示灯点亮，「电源」指示灯熄灭时，表示已启动节电功能。 坐在便座后便开始加热，约 15 分钟后变热。 → 如果节电功能处于「开」的状态，可将其更改为「关」。 ●是否长时间就座？ <ul style="list-style-type: none"> • 就坐约 20 分钟后，温度会下降，经约 1 小时后会就会自动地关闭便座加热器。 → 从便座上起身后重新入座方可使用。 ●是否套着便座、便盖保护套？ → 请取下保护套。 	24 26 — 9
	<ul style="list-style-type: none"> ●用自动方式打开时 → 请确认「通过遥控器工作？」。 ●用自动方式也打不开时 <ul style="list-style-type: none"> • 便盖和便座没有安装好。 → 请重新正确地安装。 • 在倒相照明环境下使用时，可能会导致误检测。 	61 34 —
不能用遥控器打开或关闭	<ul style="list-style-type: none"> ●「自动便盖开闭」功能是否设定在「关」？ <ul style="list-style-type: none"> • 「自动便盖开闭」功能设定为「关」时，遥控器上的「便座开闭」按键也可以打开或关闭便盖。想要打开或关闭便座时请按「便座开闭」按键 1 秒以上。 • 「自动便盖开闭」功能改设为「开」时，按下「便座开闭」按键，便盖和便座两者均可以打开或关闭。 	14 40

节电		
现象	确认	参考页
节电指示灯不点亮	<ul style="list-style-type: none"> ●是否将电源开关设定为「关」或已停电？ <ul style="list-style-type: none"> • 即使将节电功能设定为「开」，打开总电源后，本体显示部的「节电」指示灯仍可能处于熄灭状态。 (设定保持不变，约在 24 小时以内点亮。) 	—
定时节电功能不动作	<ul style="list-style-type: none"> ●遥控器的干电池是否被更换？ <ul style="list-style-type: none"> • 更换电池后，可能解除「定时节电」。 → 请在定时节电的起始时间点，重新进行设定。 	26
超级自动节电或自动节电功能不动作	<ul style="list-style-type: none"> ●通过数日间所记忆的使用状况来决定节电时间段，根据使用频率的不同也会有不启动节电功能的情况。 → 请确认所用的节电的种类。 	24

常见问题

除臭		
现象	确认	参考页
除臭效果不明显	●「除臭」功能是否设定在「关」的位置？ →设定在「开」位置。	46
	●坐在便座上也听不到除臭声时 →请坐在便圈上时尽量靠后。 坐在便座上就会听到除臭声时 →请清扫一下除臭过滤网。	9 31
	●是否使用市售的芳香剂或除臭剂等？ • 会使产品的除臭效果下降，可能产生异味。 →请去掉芳香剂或除臭剂。	—
自动强力除臭功能不动作	●「自动强力除臭」功能是否设定在「关」的位置？ →设定在「开」位置。 ●从便座上起身约10秒后启动。	46 —

除菌		
现象	确认	参考页
柔和照明、喷雾除菌用照明、清洁指示灯不点亮	●「柔和照明」、「喷雾除菌用照明」、「清洁指示灯」的设定是否为「关」的位置？ →请设定为「开」的位置。 ●「清洁指示灯」不点亮时，表示需要维护。请咨询购买产品的经销商。	48 —
不进行预喷水处理、除菌水喷雾处理	●「便器除菌」是否为「关」的位置？ →请设定为「开」的位置。 ●便座打开状态下，不启动。 • 「自动便盖开闭」的「打开方式」的设定是否为「便座、便盖」？ →能够更改为「便盖」 ●使用后喷洒除菌水处理结束后，约90秒不启动预喷水处理功能。	44 42 —
擅自进行预喷水处理	●人体检测感应器A检测到感应信号后，会启动「便器除菌」，进行预喷水处理。 →「便器除菌」也可以更改为「关」。 ●不使用洗净功能（臀部洗净、下身洗净等）达到8个小时左右时，「便器除菌」就会自动启动，向便器内喷洒水雾。	18 44 19

其他事宜		
现象	确认	参考页
配管连接部漏水	●如果连接部的螺母松动，请用活动扳手等确实地拧紧螺母。 →漏水不止的时候，请关闭进水角阀，并请咨询购买产品的经销商。	—
遥控器显示屏上的显示消失	●遥控器按键超过约60秒不操作时，遥控器显示屏画面会消失。	12
本体松动	●固定本体的螺栓是否松动？ →取下本体后，请牢牢地固定住安装底板的螺丝。	32
本体发出异响	进入卫生间时 ●「便器除菌」功能为「开」的状态时，为了使污垢难以粘附到便器内的预喷水处理功能启动，发出向便器内喷水的声音。 →可以变更为「关」。	44
	使用后，离开便器时 ●「自动强力除臭」功能为「开」时，从便座上起身约60秒后，发出提高吸力祛除异味的声音。 →可以变更为「关」。 ●「喷嘴除菌」功能为「开」状态时，使用完洗净功能（臀部洗净、下身洗净等）后，会听见喷嘴伸出和除菌水洗净喷嘴的声音。 →可以变更为「关」。 ●「便器除菌」功能为「开」状态时，坐在便座上使用时，会听见向便器内喷洒除菌水的声音。 →可以变更为「关」。 ●「喷嘴除菌」功能结束后，会发出排空产品内部残留水的动作声响。 ●发出进行换气的风扇声音。（约30分钟）	18 46 18 44 18 44 — —
	不使用时（夜间等） ●「喷嘴除菌」功能或「便器除菌」功能为「开」的状态时，大约8小时没有使用洗净功能（臀部洗净、下身洗净等）时，会发出以下声音： 「喷嘴除菌」：除菌水清洗喷嘴的声音 ：运行后，喷嘴伸出，然后会发出排空产品内部的残留水的声音。 「便器除菌」：向便器内喷洒除菌水的声音 →可以变更为「关」。	44

规格

项目		TCF802***	TCF804***
额定电源		交流电 220 - 240 V, 50 / 60 Hz	
额定功率		827 - 837 W	831 - 843 W
最大功率		1438 - 1451 W (进水温度 0 °C时)	1443 - 1458 W (进水温度 0 °C时)
温水加热方式		瞬间式	
电源线长度		0.9 m	
防水保护等级		IPX4	
洗净装置	喷水量	臀部洗净	约 0.27 - 0.43 L / min(水压 0.2 MPa 时)
		臀部轻柔洗净	约 0.27 - 0.43 L / min(水压 0.2 MPa 时)
		下身洗净	约 0.29 - 0.43 L / min (水压 0.2 MPa 时)
	吐水温度	温度调节范围：关 / 约 30 - 40 °C	
	加热器功率	1200 - 1428 W	
	安全装置	温度保险丝	
	防逆流装置	真空开关、止回阀	
保温便座	表面温度	温度调节范围：关 / 约 28 - 36 °C (自动节电时：约 26 °C，超级自动节电时：关)	
	加热器功率	55 - 65 W	59 - 71 W
	安全装置	温度保险丝	
除臭装置	方式	O ₃ 除臭	
	风量	标准模式：约 0.09 m ³ / min、强力模式：约 0.16 m ³ / min	
	功率(耗电量)	标准模式：约 1.7 W、强力模式：约 5.3 W	
温风干燥装置	温风温度 ^{※1}	温度调节范围：约 37 - 55 °C	
	风量	约 0.29 m ³ / min	
	加热器功率	200 - 238 W	
	安全装置	温度保险丝	
进水压力	最低必要水压：0.05 MPa (流动时) 最高水压：0.75 MPa (静止时)		
进水温度	0 - 35 °C		
使用温度	0 - 40 °C		
产品尺寸	宽 391 mm×长 579 mm×高 108 mm		
产品重量	约 7 kg		

※1 位于温风出风口附近的本公司测量点的温度

重大事故的预防

本产品是电器产品。

本产品在故障状态下使用或长期使用，则可能因电子或电气元件的老化而引发火灾。

本产品的安全使用注意事项

建议进行定期检查。

•对于使用了较长年数的产品，
请考虑更换新产品。



如发现产品出现异常，
请停止使用，并与经销店
联系。

(在故障状态下使用本产品，可能引
发火灾或导致人员触电及室内浸水)

•请立即切断总电源，并关闭进水角阀。

MEMO

MEMO